

ZONTES 125C

INSTRUKCJA OBSŁUGI 

Wstęp

Dziękujemy za zakup motocykla marki ZONTES. Projektując, testując i produkując swoje motocykle wykorzystujemy zaawansowane technologie, aby zapewnić Państwu radość, przyjemność i bezpieczną jazdę. Gdy w pełni zaznajomią się Państwo z podstawowymi informacjami zawartymi w niniejszej instrukcji, odczują Państwo jazdę na motocyklu jako jeden z najbardziej ekscytujących sportów, jednocześnie odczuwając prawdziwą przyjemność z jazdy.

Niniejsza instrukcja podsumowuje prawidłowe metody naprawy i serwisowania motocykla. Postępowanie zgodne z jej postanowieniami znacznie przedłuży trwałość motocykla. Dystrybutor marki ZONTES posiada przeszkolony personel techniczny, wyposażony w niezbędne narzędzia i sprzęt, w celu stałego zapewnienia Państwu wysokiej jakości usług.

Życzymy szerokiej drogi i przyjemności z jazdy!

ALMOT

Wstęp

Ostrzeżenia specjalne

Środki ostrożności:



Nieprzestrzeżenie tego znaku bezpieczeństwa może spowodować obrażenia bądź śmierć.



Nieprzestrzeżenie tych ostrzeżeń może spowodować poważne obrażenia lub śmierć.



Nieprzestrzeżenie tej przestrogi może spowodować poważne uszkodzenia w motocyklu

Bezpieczeństwo Twoje i innych jest bardzo ważne. Prosimy o przestrzeganie przepisów ruchu drogowego i bezpieczną jazdę. Aby pomóc Ci w bezpiecznej jeździe, nasza firma udostępnia szczegółowe instrukcje obsługi i inne istotne informacje na etykietach umieszczonych na nadwoziu, aby zapobiec narażeniu Ciebie lub innych osób na potencjalne zagrożenia. Standardowe hasła ostrzegawcze w tej instrukcji to: Niebezpieczeństwo, Ostrzeżenie i Przestroga. Te znaki ostrzegawcze pojawiają się w niniejszej instrukcji i na Twoim pojeździe. Kiedy pojawiają się te słowa i znaki, oznaczają, że stawką jest Twoje bezpieczeństwo. Prosimy o zapoznanie się ze znaczeniem tych znaków przed rozpoczęciem użytkowania pojazdu.

Spis treści

Spis treści	4	Opony.....	62
Ostrzeżenia specjalne	3	Demontaż kół	64
Instrukcja użytkownika.....	5	Oświetlenie pojazdu	66
Docieranie nowego motocykla.....	11	Bezpieczniki	67
Usytuowanie oznaczeń	12	Katalizator.....	67
Konserwacja wydechu	12	Rozwiązywanie problemów.....	68
Poszczególne części pojazdu	14	EFI środki ostrożności.....	69
Przełączniki na kierownicy.....	15	Dodawanie akcesoriów elektrycznych	73
Dźwignia zmiany biegów.....	17	Filtr oleju silnikowego.....	26
Dźwignia hamulca tylnego.....	17	Przechowywanie pojazdu.....	75
Amortyzatory tylne (regulacja).....	17	Czyszczenie motocykla	77
Podpórka boczna.....	17	Transport motocykla	78
Regulacja położenia podnóżków ...	18	Przechowywanie akumulatora.....	79
PKE system bezkluczykowy	20	Specyfikacja techniczna.....	80
Wyświetlacz	24		
Paliwo	31		
Olej silnikowy wybór	31		
Płyn chłodzący	31		
Przeglądy i serwisy	34		
Kontrola przed jazdą	34		
Pierwszy przegląd, docieranie motocykla	34		
Tabela przeglądów serwisowych.....	36		
Demontaż zbiornika paliwa	38		
Akumulator.....	40		
Filtr powietrza	46		
Świeca zapłonowa	47		
Olej silnikowy.....	49		
Sprawdzanie poziomu oleju silnikowego.....	49		
Wymiana oleju silnikowego	49		
Filtr oleju silnikowego.....	50		
Luz dźwigni sprzęgła.....	52		
Port USB.....	54		
Łańcuch napędowy	55		
Układ hamulcowy	58		

Instrukcja użytkownika



• Nieprawidłowo zamontowane akcesoria lub nieautoryzowane modyfikacje motocykla zmieniają prowadzenie motocykla, co stanowi poważne zagrożenie. Nigdy nie używaj nieodpowiednich akcesoriów, aby upewnić się, że części są prawidłowo zainstalowane wszystkie akcesoria i części powinny być oryginalne. Powinieneś prawidłowo zainstalować akcesoria i części zamienne, jeśli masz jakiegokolwiek pytania, skontaktuj się z autoryzowanym dealerem marki lub specjalistycznym serwisem.

Na rynku dostępne są różnego rodzaju akcesoria, które można zamontować na motocyklu, a my nie możemy bezpośrednio kontrolować jakości rynkowej i możliwości zastosowania akcesoriów. Nieodpowiednie akcesoria zagrażą bezpieczeństwu użytkowników. Dlatego dobór akcesoriów musi być szczególnie ostrożny. Chociaż nie możemy zbadać możliwości zastosowania akcesoriów sprzedawanych na rynku, ale lokalny diler może pomóc Ci wybrać wysokiej jakości akcesoria na rynku i udzielić instrukcji montażu.

Bagaż

Przednia osłona, sakwy bagażowe, bagaż itp. to akcesoria, które łatwo powodują niestabilność jazdy. Zwłaszcza przy bocznym wietrze lub przy mijaniu dużych pojazdów. Jeśli akcesoria zostaną zainstalowane niewłaściwie lub źle zaprojektowane, zagrażą bezpieczeństwu.

Dodatkowe akcesoria elektryczne mogą spowodować przeciążenie instalacji elektrycznej, poważne przeciążenie może uszkodzić okablowanie, spowodować zgaśnięcie silnika podczas jazdy, a nawet zniszczyć pojazd. Bagaże podczas transportu powinny być zamocowane w pozycji nisko jak najbliżej motocykla. Nieprawidłowo zamocowany towar może podnieść środek ciężkości, co jest bardzo niebezpieczne. może to sprawić, że motocykl będzie trudny do kontrolowania. Wielkość bagażu wpłynie na opór powietrza i zwrotność motocykla.

Modyfikacje

Modyfikowanie lub demontaż części motocykla nie może zagwarantować właściwego bezpieczeństwa jazdy motocyklem i jest nielegalne. Użytkownik traci prawo do gwarancji, jeśli zmodyfikuje motocykl.

Środki bezpieczeństwa

Jazda motocyklem to bardzo ciekawa i ekscytująca aktywność. Wymaga również specjalnych środków ostrożności w celu zapewnienia bezpieczeństwa kierowcy, pasażera i innych użytkowników dróg. Środki zapobiegawcze są następujące:

Kontrola przed jazdą

Uważnie przeczytaj instrukcje w sekcji "kontrola przed jazdą" i sprawdź każdy element zgodnie z instrukcją, nie zapomnij, może to zapewnić bezpieczeństwo kierowcy i pasażerów. Twoje umiejętności jazdy i wiedza mechaniczna to podstawa bezpiecznej jazdy. Najpierw ćwicz tam, gdzie jest mniejszy ruch, aż będziesz mógł w pełni zapoznać się z osiągam i sposobem działania motocykla. Pamiętaj o tym! Praktyka czyni mistrza. Wykazuj czujność podczas jazdy w deszczową pogodę. W każdej chwili jedź w zakresie własnych umiejętności. Znaj granice swoich umiejętności i nie bądź zbyt pewny siebie, aby uniknąć wypadków.

Instrukcja użytkownika

Czułość podczas jazdy w deszczową pogodę

Zwróć szczególną uwagę na jazdę w pochmurne i deszczowe dni i pamiętaj, że droga hamowania jest dłuższa niż w słoneczne dni. Podczas jazdy unikaj jazdy po pasach, pokrywach wierzchołków i zaolejonych miejscach, aby uniknąć poślizgu. Jedź ze szczególną ostrożnością przez przejazdy kolejowe, żelazne łączenia i mosty. Jeśli nie możesz jednoznacznie ocenić warunków drogowych, powinieneś zwolnić.

Ograniczenie prędkości

Nigdy nie pozwól, aby pojazd poruszał się zbyt szybko i nie pozwól, aby silnik wkręcał się na zbyt wysokie obroty, aby uniknąć wypadków.

Opis konfiguracji produktu

Motocykle w instrukcji mają wiele konfiguracji. Ilustracje w tej instrukcji mogą przedstawiać tylko jedną lub kilka konfiguracji, ale nie wszystkie. Konkretna konfiguracja powinna być zależna od wyglądu motocykla.



• Jeśli części lub ładunki dodawane do motocykla zmieniają rozkład masy motocykla, może to mieć negatywny wpływ na stabilność i eksploatację. Aby uniknąć możliwości wypadku, prosimy nie przeciążać i nie modyfikować pojazdu samodzielnie.

Jazda



Gdy jeździsz motocyklem po raz pierwszy, sugerujemy, abyś najlepiej poćwiczył na niepublicznej drodze, dopóki nie zapoznasz się z zachowaniem motocykla. Kierowanie tylko jedną ręką jest niebezpieczne, powinieneś kierować oburącz trzymając obie nogi na podnóżkach. Podczas hamowania staraj się zmniejszyć prędkość stopniowo, nie hamuj gwałtownie. Gdy nawierzchnia drogi jest wilgotna i gładka, przyczepność opon będzie ograniczona, zdolność hamowania obniża się, więc musisz zmniejszyć prędkość. Wiatr poziomy jest zwykle najbardziej prawdopodobny w tunelu, dolinach lub dużych pojazdach z tyłu podczas wyprzedzania. Musisz zachować spokój i zmniejszyć prędkość. Przestrzegaj przepisów ruchu drogowego i ograniczeń prędkości.

Rozruch silnika



Po uruchomieniu systemu bezkluczykowego cały motocykl zostanie automatycznie podłączony. Sprawdź, czy wyłącznik silnika znajduje się w położeniu . W momencie, gdy motocykl znajdzie się w położeniu neutralnym, na desce rozdzielczej zaświeci się lampka neutralna. Ten motocykl wyposażony jest w obwód zapłonu i przełącznik blokady obwodu rozrusznika. Tylko pod następującymi warunkami silnik uruchomi się: 1. Skrzynia biegów jest na biegu jałowym, przytrzymaj dźwignię sprzęgła. 2. Skrzynia biegów nie znajduje się na biegu jałowym, stojak boczny jest złożony i trzymasz uchwyt sprzęgła. Gdy motocykl jest przewrócony, spowoduje to odcięcie zasilania i zatrzymanie dopływu paliwa oraz zatrzymanie motocykla i zaświeci się wskaźnik usterki. Żeby odpalić silnik ponownie, należy wyłączyć stacyjkę, po odczekaniu około 1 minuty ponownie uaktywnić stacyjkę i uruchomić silnik.

Rozruch przy zimnym silniku:

1. Złóż podpórkę boczną.
2. Ustaw bieg jałowy.
3. Dokonaj rozruchu przyciskiem startera "  " z symbolem startera elektrycznego.
Gdy silnik jest zimny i jest problem z jego uruchomieniem:
 1. Złóż podpórkę boczną.
 2. Przekręć manetkę gazu o 1/8 obrotu, w tym samym czasie przyciśnij przycisk startera elektrycznego.
 3. Po rozruchu silnika pozwól mu pracować przez chwilę w celu rozgrzania.
 4. Gdy mimo kilku prób nie udaje się zapalić silnika, prawdopodobnie cylinder został zalany. W tym przypadku, aby go oczyścić, należy wykonać następujące czynności: całkowicie otwórz manetkę gazu, wciśnij przycisk startera na 3 sekundy.

Jazda



Im niższa temperatura, tym dłużej należy rozgrzewać silnik. Całkowite rozgrzanie silnika przed jazdą powoduje zmniejszenie jego zużycia.

Rozruch gorącego silnika:

Rozruch ciepłego silnika

1. Złóż podpórkę boczną.
2. Ustaw bieg jałowy.
3. Dokonaj rozruchu przyciskiem startera "Ⓐ" z symbolem startera elektrycznego. Po rozruchu silnika pozwól mu pracować przez chwilę w celu rozgrzania.

Gdy silnik jest rozgrzany, a mimo to występują problemy z jego rozruchem

1. Złóż podpórkę boczną.
2. Przekręć manetkę gazu o 1/8 obrotu, w tym samym czasie przyciśnij przycisk startera elektrycznego "Ⓐ".
3. Gdy mimo kilku prób nie udaje się zapalić silnika, prawdopodobnie świeca zapłonowa/cylinder został zalany. W tym przypadku, aby go oczyścić, należy wykonać następujące czynności: całkowicie otwórz manetkę gazu, wciśnij przycisk startera na 3 sekundy.



Podczas przełączenia biegu na jałowy i przy całkowitym zamknięciu przepustnicy wyrób sobie nawyk wciskania dźwigni sprzęgła przed rozruchem silnika. Wystrzegaj się błędu, jakim jest nagły ruch do przodu. W momencie rozruchu silnika należy wcisnąć dźwignię sprzęgła lub wrzucić jałowy bieg, w przeciwnym wypadku silnik nie zapali, należy też pamiętać o podniesieniu podpórki bocznej.

Nie dokonuj rozruchu silnika bez paliwa i oleju silnikowego.

Jazda

Złóż podpórkę boczną, wciśnij sprzęgło, odczekaj krótką chwilę, wrzuć pierwszy bieg dźwignią zmiany biegów. Dodaj gazu i powoli, płynnie zwolnij sprzęgło, motocykl ruszy z miejsca.

Jeśli chcesz zmienić bieg na wyższy, najpierw przyspiesz, następnie odpuść manetkę gazu jednocześnie wciskając dźwignię sprzęgła, unieś dźwignię zmiany biegów, zmieniając bieg na drugi. Następnie powoli zwolnij sprzęgło i powoli dodaj gazu. Powtarzaj te czynności aż do najwyższego biegu.



Motocykl został wyposażony w blokadę w podpórce bocznej oraz przełącznik blokady zapłonu. Po rozłożeniu podpórki silnik przestanie działać na każdym biegu, z wyjątkiem jałowego.



Przy zjeżdżaniu z pochyłości nie wolno zamykać zapłonu lub wyłączać silnika. Zmniejszy to trwałość katalizatora i tłumika.

Korzystanie z biegów

Przekładnia umożliwia płynne działanie silnika w normalnym zakresie prędkości. Różne przełożenia zostały bardzo dokładnie dobrane dla jak najlepszego funkcjonowania silnika. Kierowcy powinni dobierać najodpowiedniejszy bieg do aktualnych warunków jazdy i nigdy nie powinni korzystać niskiego biegu przy wysokiej prędkości. Zawsze należy korzystać z półsprzęgła w celu kontroli prędkości. Przed zmianą na niski bieg zmniejsz prędkość lub zwiększ obroty silnika. Przed zmianą biegu na wyższy, zwiększ prędkość lub zmniejsz obroty silnika.

Jazda w wzniesieniach

Wjeżdżając na wysokie wzniesienia, można doświadczyć czegoś, co w języku motocyklowym nazywa się zwalnianiem w wyniku braku mocy. Należy zmienić bieg na niższy i pozwolić silnikowi pracować w normalnym zakresie mocy. Kolejna zmiana biegu powinna być szybka, aby nie nastąpiło zbytne zwolnienie motocykla.

Przy zjeżdżaniu ze wzniesień można skorzystać z hamowania silnikiem, zmieniając bieg na niższy. Jednak jeśli niski bieg będzie używany zbyt długo, spowoduje przegrzanie silnika i zmniejszy zdolność hamowania.

Hamowanie i parkowanie

- (1) Przekręć do końca (zwolnij) manetkę gazu od siebie i pozwól jej wrócić do normalnej pozycji.
- (2) Zahamuj korzystając jednocześnie z dźwigni hamulca przedniego i hamulca tylnego.
- (3) Gdy prędkość jest odpowiednio niska, możesz zmienić bieg na niższy, aby zredukować prędkość.
- (4) Wciśnij dźwignię sprzęgła (w celu rozłączenia sprzęgła), przełóż bieg w pozycję biegu neutralnego N i zatrzymaj się całkowicie. Zapali się kontrolka N.
- (5) Jeśli motocykl z podpórką boczną ma być parkowany na niewielkim wzniesieniu, należy wrzucić niski bieg i postawić motocykl na podpórce bocznej, na jak najmniej wznoszącym się terenie aby zapobiec wywróceniu się motocykla. Przy restarcie należy jednak pamiętać o wrzuceniu biegu jałowego i złożeniu podpórki bocznej.
- (6) Wyłącz przełącznik na prawej ręczce kierownicy w celu odcięcia silnika, silnik zatrzyma się.
- (7) Skręć kierownicę maksymalnie w lewo, wciśnij przycisk  przez 2-3 sekundy, kierownica zostanie zablokowana, a zasilanie całkowicie odcięte.
- (8) Przekręć kierownicę w prawo i lewo, aby upewnić się, że została prawidłowo zablokowana.

Jazda

Wysoka prędkość odpowiednio wydłuża drogę hamowania. Upewnij się, że zachowujesz właściwą odległość od poprzedzającego pojazdu. W przeciwnym wypadku może dojść do kolizji.

Korzystanie z tylko przedniego lub tylko tylnego hamulca jest niebezpieczne. Może dojść do poślizgu i utraty sterowności. Na mokrych, luźnych, lub bardzo gładkich nawierzchniach należy hamować delikatnie.

Nagłe hamowanie w momencie skręcania może spowodować uratę sterowności. Z tego względu przed dokonaniem skrętu należy zmniejszyć prędkość.

Gdy silnik pracuje lub tuż po jego wyłączeniu tłumik jest silnie nagrany, proszę unikać kontaktu z tłumikiem, może to spowodować oparzenia.

Korzystanie wyłącznie z tylnego hamulca spowoduje przyspieszone zużycie układu hamulcowego, a droga hamowania będzie się sukcesywnie wydłużać. W przypadku potrzeby nagłego hamowania zdecydowanie zalecamy jednoczesne korzystanie z przedniego i tylnego hamulca – skraca to drogę hamowania i przedłuża trwałość hamulców.



DANGER



WARNING

• Jeśli używasz zabezpieczenia antykradzieżowego, takiego jak U-lock, tarcza hamulcowa, blokada łańcucha, blokada antykradzieżowa musi zostać zdjęta przed jazdą.

Docieranie nowego motocykla

Prawidłowe dotarcie może przedłużyć żywotność motocykla, pozwoli również w pełni wykorzystać osiągi nowego motocykla. Poniżej znajduje się prawidłowy sposób użytkowania w okresie docierania.

Pierwsze 500 km	poniżej 5500 obr/min
Do 1500 km	poniżej 8000 obr/min
Powyżej 1500 km	poniżej 9800 obr/min

Biegi i prędkość obrotowa

Biegi i prędkość obrotowa silnika często się zmieniają. W okresie docierania należy oszczędnie używać gazu do momentu całkowitego dotarcia. Aby chronić części silnika prędkość obrotowa silnika jest ograniczona do 9800 obr./min. Po osiągnięciu limitu obrotów, prędkość automatycznie dostosuje się do prędkości granicznej, prędkość będzie się wahać, co jest objawem normalnym.

Docieranie opon

Tak, jak w przypadku docierania silnika, opony również należy przystosować w celu uzyskania jak najlepszego funkcjonowania. Przy użytkowaniu nowych opon przez pierwsze 150km należy stopniowo zwiększać kąt skręcania i kontakt opony z nawierzchnią w celu osiągnięcia jak najlepszego funkcjonowania opony. Należy też unikać nagłego przyspieszania, ostrych skrętów i ostrego hamowania.

Jeśli opona nie została dostosowana, może powodować wpadanie w poślizg i utratę sterowności. Po wymianie opon należy jeździć ostrożnie. Zgodnie z niniejszym rozdziałem, w przypadku wymiany opon, przez pierwsze 150 km powinniśmy unikać nagłego przyspieszania, ostrych skrętów i ostrego hamowania.

Unikanie długotrwałej niskiej prędkości obrotowej

Przy dłuższym niskim obciążeniu na niskich obrotach silnika, następuje znaczne zużycie części i nieprawidłowe ich dopasowanie. Choć zalecane jest częściowe otwarcie przepustnicy (nie większe, niż 3/4 obrotu manetki gazu), prędkość obrotowa silnika może być różna ale nie przesadnie niska. Jednak w okresie pierwszych 500km, otwarcie manetki gazu nie powinno być większe, niż 3/4 .

Pozwól, aby olej silnikowy rozszedł się po układach

Bez względu na to, czy silnik jest ciepły, czy zimny, przed rozruchem należy pozwolić silnikowi popracować chwilę na biegu jałowym, dzięki czemu olej rozejdzie się po układach smarując części.

Usytuowanie oznaczeń



Numer identyfikacyjny pojazdu jest niezbędny do rejestracji motocykla. Do zamawiania części zamiennych lub zlecenia usług specjalnych, te numery umożliwią dilerowi lepszą obsługę Państwa motocykla.

① Numer identyfikacyjny pojazdu został wytłoczony na główce ramy, ② Tabliczka znamionowa została umieszczona na ramie w okolicy główki ramy, ③ Numer silnika jest nadrukowany po prawej stronie obudowy silnika. Proszę wpisać numery identyfikacyjne w polach poniżej:

Nr VIN pojazdu:

Nr silnika:

Konserwacja wydechu

Motocykl posiada tłumik z katalizatorem, który efektywnie zmniejsza ilość szkodliwych dla środowiska spalin emitowanych przez motocykl. Aby urządzenie działało efektywnie, proszę zapoznać się z rozdziałem "konserwacja" w tabeli zawartej w rozdziale o czynnościach serwisowych.

Aby wydłużyć trwałość tłumika i uniknąć błędów spowodowanych przez niewłaściwe użytkowanie i konserwację tłumika, tj. powstanie rdzy, zmniejszenie zdolności konwersji spalin, proszę postępować zgodnie z następującymi wskazówkami:

- Zabrania się zbyt długiego utrzymywania silnika na wysokich obrotach
- Zabrania się długotrwałej jazdy na zbyt wysokich i zbyt niskich obrotach silnika
- Zabrania się dodawania oleju z dodatkami przeciw rdzy
- Mycie gorącego tłumika zimną wodą jest zabronione
- Korzystanie z oleju gorszej jakości niż zalecana jest zabronione
- Należy korzystać wyłącznie z benzyny bezołowiowej
- Utrzymuj tłumik w czystości na końcówce i całej zewnętrznej powierzchni
- Utrzymuj silnik w dobrym stanie, regularnie go serwisując i kontrolując. Zbieranie się spalin w rurze wydechu może spowodować powstanie spieków w katalizatorze.
- Montując tłumik upewnij się, że uszczelka tłumika została właściwie założona.
- Jeśli musisz wymontować czujnik sondy Lambda, skorzystaj z właściwych narzędzi i nie dotykaj rury wydechu do momentu jej ostygnięcia do temperatury pokojowej.

Usytuowanie oznaczeń



Kierowca musi zwrócić uwagę, aby przewożony bagaż nie przesuwiał się w czasie omijania pojazdów, co może prowadzić do wypadku. Przed jazdą należy sprawdzić hamulce pod kątem prawidłowego działania. W przypadku wystąpienia jakichkolwiek problemów należy natychmiast poddać je naprawie. Nie wolno wiązać kasku w okolicach kół, aby nie miał on styczności z obrażającym się kołem, co może doprowadzić do wypadku.



Niewykwalifikowanemu personelowi nie wolno rozmontowywać węży paliwowych w celu spuszczenia paliwa aby uniknąć pożaru oraz uszkodzenia pojazdu; należy unikać kontaktu gorącej rury wydechu z innymi materiałami, aby uniknąć przypadkowego pożaru. Serwisowanie pojazdu wymaga części serwisowych - korzystaj wyłącznie z oryginalnych części, komponentów i układów elektrycznych, stosowanie części nieoryginalnych może spowodować uszkodzenie lub zniszczenie pojazdu. Nie montuj na pojeździe nieprzystosowanych do niego akcesoriów, szczególnie elektrycznych. W przypadku niewłaściwego okablowania lub nadmiernego obciążenia przez takie dodatki układu elektrycznego, może to uszkodzić pojazd.

Poszczególne części pojazdu

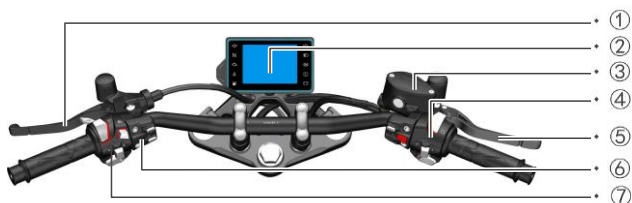

- | | |
|-------------------------------------|-------------------------------|
| 1 Dźwignia sprzęgła | 5 Manetka gazu |
| 2 Licznik | 6 Przełączniki lewe |
| 3 Zbiornik płynu hamulca przedniego | 7 Przełączniki funkcyjne lewe |
| 4 Przełączniki prawe | |



- | | |
|------------------------|---------------------------|
| 8 Osłona silnika | 11 Dźwignia zmiany biegów |
| 9 Dźwignia hamulca tył | 12 Osłona silnika |
| 10 Hamulec tylny | 13 Hamulec przedni |

Przełączniki na kierownicy

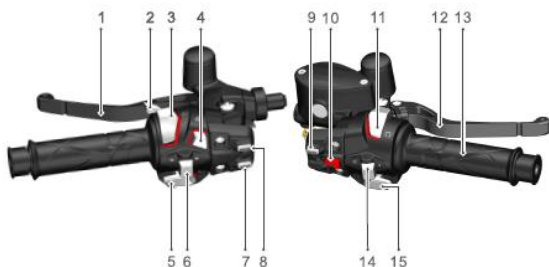

1. Dźwignia sprzęgła



Podczas rozruchu silnika lub zmiany biegów przytrzymaj dźwignię w celu odłączenia napędu.

2. Światła ostrzegawcze

Podczas przyspieszania i wymijania, wciśnij przycisk świateł ostrzegawczych dla pojazdów znajdujących się przed Tobą.

3. Przełącznik świateł

Obsługa świateł drogowych/mijania.

Gdy przełącznik świateł znajdzie się w pozycji  świeci się światło mijania. W pozycji  świeci się światło drogowe, a światło mijania gaśnie. Odpowiednie kontrolki tych świateł są widoczne na wyświetlaczu.



4. Światła awaryjne

Wciśnij przycisk, zaczną migać wszystkie cztery kierunkowskazy, ostrzegając pobliskie pojazdy, aby zachowały ostrożność.

5. Przycisk sygnału

Wciśnięcie przycisku uruchomi sygnał dźwiękowy

6. Przycisk kierunkowskazów

Po przesunięciu przycisku w lewo , zaczną migać lewy kierunkowskaz. Po przesunięciu przycisku w prawo , zaczną migać prawy kierunkowskaz. Kontrolka na wyświetlaczu będzie migać w ten sam sposób. Wciśnij przycisk aby wyłączyć kierunkowskaz, kierunkowskaz przestanie migać, a kontrolka kierunkowskazu na wyświetlaczu zgaśnie.

OSTRZEŻENIE

Przy każdej zmianie pasa na drodze lub przed każdy skrętem należy wcześniej sygnalizować ten zamiar kierunkowskazem. Po zakończeniu tego manewru należy pamiętać o wyłączeniu kierunkowskazu.

7. **MOD:** wybierz następną (przejdź kursorem w celu wybrania opcji)

8. **SET:** wejście w menu główne/opcje.

9. **Otwieranie blokady siedzenia**

Gdy silnik jest wyłączony, a siedzenie zablokowane, wciśnij przycisk w celu otwarcia blokady siedzenia.

UWAGA

Gdy siedzenie nie zostanie prawidłowo zamknięte, będzie się ślizgać na boki, co może prowadzić do utraty kontroli nad pojazdem. Proszę się upewnić, że siedzenie zostało prawidłowo zamknięte i zablokowane.

10. Czerwony włącznik

Gdy host pozostaje w uśpieniu, wciśnij przycisk START aby obudzić hosta. Po wykryciu sygnału odpowiedzi z kluczyka i sygnału blokady kierownicy, cały pojazd będzie gotowy do jazdy. Po dłuższym wciśnięciu przycisku START, host przejdzie w uśpienie, a cały pojazd zostanie wygaszony.

11. Przełącznik zapłonu

Przełącznik ten znajduje się w zespole przełączników z prawej strony, jest to rodzaj przełącznika o falowanej powierzchni z wałeczkiem po środku. Przekręcenie go w poz.  zamyka obwód, można odpalić silnik.

Jeśli przycisk znajduje się w poz.  układ zapłonu jest całkowicie odcięty, nie można odpalić silnika. Jest to awaryjny sposób odcięcia zapłonu.



W przypadku kilkukrotnych prób odpalenia silnika, każda z nich nie może trwać dłużej, niż 5 sekund. Wiele prób rozruchu może spowodować nadmierne nagrzanie obwodu i rozrusznika. Jeśli nadal mimo wielu prób nie udaje się zapalić silnika, należy zaprzestać prób, sprawdzić układ paliwowy i system rozruchu. (Patrz rozdział "Rozwiązywanie problemów").



12. Dźwignia hamulca przedniego

Chcąc zahamować kołem przednim należy wcisnąć dźwignię hamulca znajdującą się po prawej stronie. Korzystając z hydraulicznego hamulca tarczowego, siła nacisku na dźwignię nie musi być duża. Przy wciśnięciu dźwigni hamulca światła hamowania zapalą się automatycznie.

13. Manetka gazu

Manetka gazu wykorzystywana jest do regulacji prędkości obrotowej silnika. Jej skręcenie w kierunku „do siebie” powoduje przyśpieszenie; i odwrotnie, przekręcenie manetki „od siebie” powoduje zmniejszenie prędkości.

14. Przełącznik świateł

Pozycja : Gdy silnik pracuje, przełączniki na prawej i lewej ręczce kierownicy, światło tylne, reflektor przedni, przednie światło pozycyjne, tylne światło pozycyjne oraz tablica rejestracyjna zostają jednocześnie podświetlone. Pozycja : przednie światło pozycyjne, tylne światło pozycyjne i tablica rejestracyjna zostają jednocześnie podświetlone.

15. Przycisk rozrusznika elektrycznego

Wciśnij przycisk w celu zamknięcia obwodu rozruchu. Podczas rozruchu należy ustawić bieg w pozycji neutralnej, upewnić się, że przełącznik zapłonu znajduje się we właściwej pozycji i przytrzymać dźwignię sprzęgła w celu zapewnienia bezpieczeństwa.

Dźwignia zmiany biegów

Motocykl został wyposażony w sześciobiegowy system zmiany biegów. Po zmianie biegu dźwignia (1) powróci do pierwotnego położenia i będzie gotowa do kolejnej zmiany biegu. Przed zmianą biegu na niższy zredukuj prędkość i zmniejsz obroty silnika; Przed zmianą biegu na wyższy zwiększ prędkość i zmniejsz obroty silnika. Zapobiegnie to nadmiernemu zużyciu układu napędowego.



OSTRZEŻENIE

Gdy bieg znajduje się w pozycji neutralnej, świeci się kontrolka biegu neutralnego. Proszę powoli popuścić dźwignię sprzęgła, aby upewnić się, że rzeczywiście znajduje się ono w pozycji neutralnej.

Dźwignia hamulca tylnego

Przyciśnięcie pedału hamulca tylnego spowoduje zadziałanie tylnego hamulca, włączy się jednocześnie światło stopu.

Amortyzator tylny

Sprężynę amortyzatora tylnego można regulować według potrzeby kierowcy, warunków drogowych i obciążenia. Metoda regulacji to regulacja niepolarna. Wystarczy tylko ustawić motocykl na podpórce bocznej. Następnie reguluje się wysokość sprężyny do wymaganej pozycji. Sztywność będzie się zmniejszać gdy będziemy poluzniać sprężynę. Dokręcanie sprężyny spowoduje jej większą sztywność.

Podpórka boczna

Używając podpórki bocznej pamiętaj, że jej rozłożenie odetnie zasilanie, jeśli nie trzymasz wciśniętego sprzęgła, a motocykl ma włączony bieg jałowy.

Dźwignia zmiany biegów



Regulacja tylnych amortyzatorów

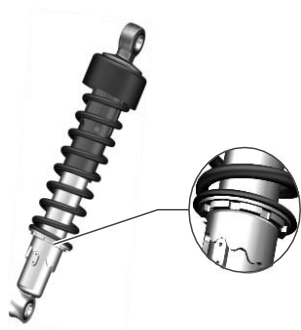

Dźwignia hamulca tył



Podpora boczna



Regulacja położenia przednich podnóżków



A. Regulacja położenia dźwigni zmiany biegów

Narzędzia: 8# imbus, 14# klucz oczkowy, 8# klucz płaski, 10# klucz płaski.

1. Poluzuj i zdemontuj śrubę 1
2. Poluzuj i zdemontuj śrubę 2
3. Poluzuj i zdemontuj śrubę 3
4. Poluzuj śrubę żeby móc przestawić położenie dźwigni według potrzeby.
5. Zamontuj części w nowym, przednim, położeniu. Obróć wahacz wielowypustu 4 o około 1 lub 2 zęby, dociągnij dłuższą śrubą regulacyjną 5, zmień ją na dłuższą (dołączoną do motocykla) wkręć gwinty na obu końcach tak głęboko jak to możliwe, ustaw dźwignię zmiany biegów na odpowiednią wysokość i dokręć blokadę 6.

B. Regulacja położenia dźwigni hamulca tył

Narzędzia: 14# klucz oczkowy, 10# klucz płaski, 14# klucz płaski, szczypce

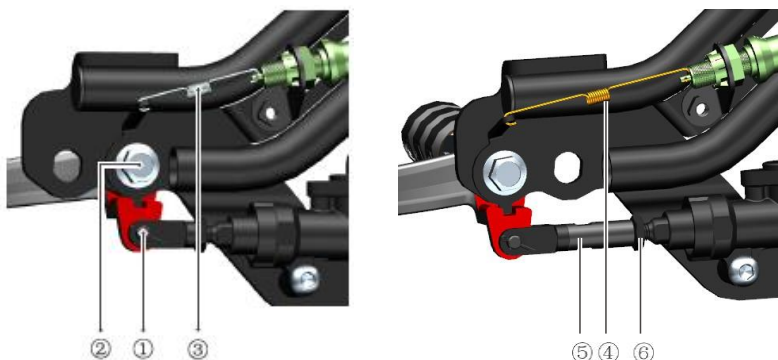

Regulacja położenia przednich podnóżków

1. Wyjmij zawleczkę tylnej pompy hamulcowej i kołek ① za pomocą szczypiec z ostrymi końcówkami;
2. Wykręć śrubę ② za pomocą klucza płaskiego 14#;
3. Zdejmij sprężynę przełącznika hamulca tylnego ③;
4. Wymień dłuższą sprężynę przełącznika hamulca tylnego (dołączoną do akcesoriów) ④
5. zamontuj przedni prawy podnóżek w przednim położeniu i dokręć śrubę ②;
6. Zamontuj popychacz przedłużający tylnej pompy hamulcowej (w zestawie z pojazdem)⑤ do popychacza tylnej pompy hamulcowej, podłącz pedał hamulca tak, aby pasował do zawlecзки i sworznia ① tylnej pompy hamulcowej, wyreguluj pedał hamulca na odpowiednią wysokość, i dokręć nakrętkę zabezpieczającą popychacz tylnej pompy hamulcowej ⑥.

PKE system bezkluczykowy

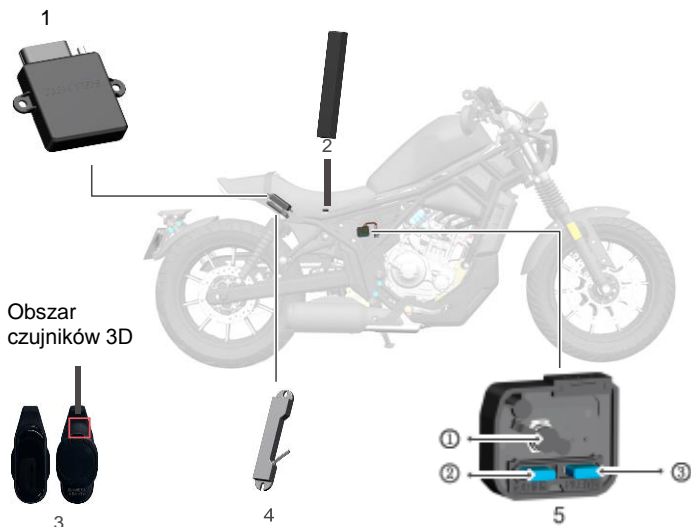

Instrukcje dotyczące układu PKE (Pasywne otwieranie bezkluczykowe):

System PKE składa się z sterownika (main body) (Rys 1), anteny nadawczej niskiej częstotliwości (Rys 2), kluczyka (Rys 3), anteny indukcyjnej (Rys 4) i centralki PKE (Rys 5).

Centralka PKE (Rys 5) - opis funkcji:

1. wtyczka ładowarki 2. bezpiecznik ładowania 3. bezpiecznik PKE

1. Korzystanie z kluczyka PKE

Pojazd został wyposażony w dwa kluczyki, jeden z nich powinien zostać schowany w bezpiecznym miejscu. Obydwa kluczyki zostały wyposażone w numer, który jest zgodny z numerem na sterowniku PKE (PKE main body). Sterownik PKE może automatycznie identyfikować wszelkie kluczyki bezprzewodowe znajdujące się w pobliżu pojazdu.

Na kluczyku znajdują się dwie diody: czerwona i zielona, jeśli bateria w kluczyku jest dostatecznie naładowana, zielona dioda będzie błyskać co 3 sekundy. Gdy poziom naładowania baterii jest niski, będzie migać dioda czerwona. Normalna trwałość baterii to 0.5-1 roku. Jeśli twój kluczyk nie reaguje, a dioda miga czerwonym światłem, wymień baterię (otwieranie znajduje się na odwrocie, po otwarciu wymień baterię na baterię pastylkową 2032).

PKE system bezkluczowy

2. PKE zasada działania:

1. Gdy PKE zostanie podłączony do zasilania po raz pierwszy (np. podłączony do zasilania akumulatorem lub podłączony bezpiecznik PKE), gdy kluczyk nie znajdzie się w zasięgu wykrywania pojazdu, pojazd wyda 4 sygnały, co oznacza normalny sygnał roboczy resetu PKE.
2. Sygnał naciśnięcia przycisku Start. Jeśli kluczyk zostanie wykryty, motocykl zostanie włączony. Jeśli nie, motocykl wejdzie w stan uśpienia.
3. Długie naciśnięcie przycisku start, motocykl zostanie wprowadzony w stan wyłączenia trybu indukcyjnego
4. Nielektryczna detekcja indukcyjna jest wykonywana między 3 a 4 dźwiękiem. Czas detekcji 5 sekund.

3. Włączenie systemu PKE:

Krótko przyciśnij czerwony włącznik znajdujący się w zestawie przełączników na prawej ręczce kierownicy (Rys. 10 przełączniki na kierownicy), kierunkowskaz zamiga dwukrotnie, blokada kierownicy zostanie automatycznie wyłączona. Następnie brzęczyk wyda 1 dźwięk, po którym uaktywni się obwód elektryczny.



Jeśli odblokowanie pojazdu nie powiedzie się, możliwe jest, że wałek blokady jest przybłokowany kierownicą, delikatnie przekręć kierownicę, aby umożliwić swobodny ruch wałka, należy też sprawdzić, czy bateria jest odpowiednio naładowana.



Jeśli poziom naładowania baterii jest normalny, przyciśnij krótko czerwony włącznik, silnika motocykla nie będzie można uruchomić, ale główne urządzenie wyda sygnał, proszę spróbować skorzystać z kluczyka w celu rozruchu bez układów elektrycznych (patrz dalsze instrukcje). Jeśli bateria jest naładowana a sterownik nie wydaje dźwięku, sprawdź, czy bezpiecznik PKE (pozycja bezpiecznika jak na Rys. 4) jest prawidłowy. W przypadku wymiany bezpiecznika, upewnij się, że nowy bezpiecznik posiada tę samą specyfikację (15A). Jeśli akumulator nie reaguje, postaraj się spróbować ponownie po jego naładowaniu.



* Wskazówka: Gdy pojazd pracuje lub jest w ruchu, wszystkie przyciski prawego zespołu przełączników są nieaktywne i można ich używać tylko wtedy, gdy pojazd jest zatrzymany, a zapłon jest wyłączony.

Wyłączanie PKE:

Po zatrzymaniu i zaparkowaniu motocykla, skręć kierownicę w lewo, wyłącz silnik, wciśnij i przytrzymaj przez dłuższą chwilę czerwony włącznik po prawej stronie kierownicy, kierunkowskaz zasygnalizuje wyłączenie dwukrotnym mignięciem, nastąpi automatyczna blokada kierownicy, następnie brzęczyk wyda pojedynczy dźwięk, a układ elektryczny zostanie rozłączony.

PKE system bezkluczowy



Po wyłączeniu silnika sprawdź, czy kierownica została zablokowana. Jeśli nie, skręć kierownicę w lewo, nastąpi zatrzaśnięcie zamka kierownicy.

Jeśli kierownica nie została skręcona, a silnik wyłączony, zabronione jest popychanie motocykla lub jego przesuwanie, bo przy skręcie w lewo może nastąpić blokada kierownicy, co jest niebezpieczne.

Podczas popychania motocykla lub jego zjazdu ze wzniesienia, upewnij się, że PKE jest włączony (a kierownica niezablokowana).

4. Kluczyk bezprzewodowy - bezbateryjny tryb włączania:

Gdy bateria kluczyka wyczerpie się:

(1) Wybierz jeden z poniższych sposobów włączania:

1. Wciśnij i przytrzymaj czerwony przycisk na kierownicy, aż usłyszysz sygnał dźwiękowy.
2. Wciśnij czerwony przycisk na kierownicy, aż usłyszysz drugi sygnał dźwiękowy.
3. Włącz ponownie zasilanie jednostki (tj. akumulator, wtyczkę ładowania, wtyczkę we wtyczkę PKE), aż usłyszysz trzeci sygnał dźwiękowy.

(2) Kluczyk musi znaleźć się w bezpośrednim zasięgu sterownika w ciągu 5 sekund.



Możesz też najpierw zbliżyć kluczyk (Rys. 3) do sterownika (Rys. 4), a następnie przejść do punktu 1.

• **Po włączeniu pojazdu w powyższy sposób kluczyk nie jest już wykrywany. Pozostawiając pojazd pamiętaj o odłączeniu zasilania.**

Sygnal sterownika PKE

Sygnal ten powiadamia użytkownika o niepoprawnym działaniu systemu, poprzez określoną kombinację długich i krótkich dźwięków. Poniżej ich znaczenie:

"START" przycisk zablokowany	1 długi i 2 krótkie	Wykrycie zacięcia przycisku pojawia się po każdym włączeniu zasilania, alarm pojawia się tylko raz w ciągu 10 sekund.
Zablokowany przycisk blokady zbiornika paliwa	1 długi i 4 krótkie	Po zablokowaniu, a następnie włączeniu przycisku, alarm będzie aktywowany raz na 10 sekund. Po włączeniu, a następnie zablokowaniu, alarm zostanie uruchomiony raz w ciągu 10 sekund.
Zablokowany przycisk blokady siedzenia	2 długie	Po zablokowaniu, a następnie włączeniu przycisku, alarm będzie aktywowany raz na 10 sekund. Po włączeniu, a następnie zablokowaniu, alarm zostanie uruchomiony raz w ciągu 10 sekund.
Nieprawidłowość odbioru wysokiej częstotliwości	2 długie i 1 krótki	Gdy przycisk TEST jest włączony, wykrywa, że host PKE otrzymał błąd odbioru wysokiej częstotliwości, a alarm jest raz (tylko raz).
Utrata parowania klucza indukcyjnego	2 długie i 3 krótkie	Alarm utraty parowania kluczyka pojawia się raz przy każdym włączeniu systemu (tylko jeden alarm)
Klucz indukcyjny ma słabą baterie	3 długie	Nieprawidłowy sygnał baterii pilota jest wykrywany, gdy stosuje się rozruch za pomocą przycisku TEST , alarm pojawia się tylko raz.
Blokada kierownicy otwarta nieprawidłowo	5 krótkich	Sygnał odblokowania w pozycji jest wykrywany za każdym razem, gdy zasilanie jest włączane, a alarm jest uruchamiany raz (tylko raz)
Blokada kierownicy jest nieprawidłowa	5 krótkich	Sygnał blokady na miejscu jest wykrywany nieprawidłowo za każdym razem, gdy zasilanie jest wyłączone, a alarm jest uruchamiany raz (tylko raz)
Antena nadawcza niskiej częstotliwości jest nieprawidłowa	3 długie i 1 krótki	Sygnał blokady na miejscu jest wykrywany nieprawidłowo za każdym razem, gdy zasilanie jest wyłączone, a alarm jest uruchamiany raz (tylko raz)
Klucz indukcyjny znajduje się zbyt daleko od obszaru detekcji	8 krótkich	Sygnał blokady na miejscu jest wykrywany nieprawidłowo za każdym razem, gdy zasilanie jest wyłączone, a alarm jest uruchamiany raz (tylko raz)

Wyświetlacz

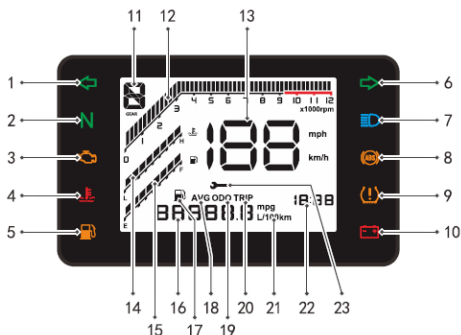

1 kontrolka kierunkowskazu lewego, 2 kontrolka biegu jałowego; 3 sygnał błędu EFI; 4 kontrolka ostrzegawcza temperatury chłodzenia; 5 kontrolka rezerwy paliwa; 6 kontrolka kierunkowskazu prawego; 7 kontrolka świateł drogowych; 8 kontrolka układu ABS; 9 kontrolka ostrzegawcza ciśnienia powietrza w oponach; 10 kontrolka ostrzegawcza ładowania akumulatora; 11 wskaźnik biegu; 12 obrotomierz; 13 prędkościomierz i wskaźnik napięcia; 14 wskaźnik temperatury cieczy chłodzącej; 15 wskaźnik poziomu paliwa; 16 ciśnienie w oponie przedniej/ciśnienie w oponie tylnej; 17 zasięg pojazdu; 18 Średnia prędkość; 19 wskaźnik przebiegu całkowitego; 20 Przebieg częściowy TRIP; 21 Wskaźnik zużycia paliwa; 22 Zegar i wskaźnik błędu ciśnienia powietrza w oponach; 23 Wskaźnik cyklu serwisowego, wymiany oleju.

Krótkie wciśnięcie przycisku zasilania: włącza zasilanie całego pojazdu, nastąpi samosprawdzenie pojazdu, na wyświetlaczu wyświetlą się wszystkie wskaźniki, a wskazanie obrotomierza osiągnie maksymalną wartość na skali, po czym powróci do normalnego wskazania.



UWAGA

Nie myć wyświetlacza wodą pod ciśnieniem.

Nie używać do mycia substancji organicznych o właściwościach rozpuszczających, tj. benzyna, nafta, alkohol, płyn hamulcowy.

Może to spowodować odkształcenia i zmianę koloru.

1 Kontrolka kierunkowskazu lewego

Przy przesunięciu przycisku kierunkowskazu w lewo kontrolka kierunkowskazu lewego zacznie migać.

2 Wskaźnik biegu jałowego

W motocyklu wykorzystano międzynarodowy układ biegów, po jego włączeniu na wyświetlaczu pojawi się zielony wskaźnik "N".

Wyświetlacz

3 Sygnał błędu EFI

Gdy kontrolka ta jest zapalona przy wyłączonej stacyjce i przełączniku zapłonu bez rozruchu silnika, jest to normalne. Gdy kontrolka się nie pali, nie należy włączać silnika. Gdy kontrolka błędu wtrysku paliwa zaświeci się przy włączonym silniku, wskazuje na wystąpienie problemu w systemie. Należy wówczas wcisnąć i przytrzymać przycisk SET jednocześnie z przyciskiem MOD. Na wyświetlaczu wyświetlony zostanie kod bieżącego błędu w pozycji przebiegu. Jeśli występują dwa lub więcej kodów błędów, będą one pojawiać się na wyświetlaczu przemiennie co 1.5s. Ponownie wciśnij i przytrzymaj oba przyciski, aby powrócić do wyświetlania przebiegu. Aby sprawdzić, co oznacza dany kod błędu zapoznaj się z tabelą błędów.



UWAGA

Gdy kontrolka EFI wskazuje błąd, dalsza jazda na motocyklu może zniszczyć układ wtryskowy. Proszę skontaktować się z serwisem w celu sprawdzenia układu wtryskowego.

4 Kontrolka ostrzegawcza temperatury chłodzenia

Gdy temperatura cieczy chłodzącej osiągnie 110 stopni, kontrolka zacznie migać. Może się zdarzyć, że płyn chłodzący jest zbyt gorący lub zbyt zimny, albo poziom płynu jest zbyt niski.



OSTRZEŻENIE

Gdy wskaźnik temperatury chłodzenia zapali się, zatrzymaj pojazd! Wyłącz silnik i sprawdź pojazd; pozwól płynowi ostygnąć. Jeśli trzeba, uzupełnij płyn chłodzący. Aby schłodzić płyn chłodzący, należy unikać pracy silnika na biegu jałowym oraz dłuższej jazdy na wysokich obrotach.

5 Kontrolka rezerwy paliwa

Zaczyna migać, gdy poziom paliwa spadnie poniżej 3,1L. należy jak najszybciej uzupełnić paliwo.

6 Kontrolka kierunkowskazu prawego

Przy przesunięciu przycisku kierunkowskazu w prawo kontrolka kierunkowskazu lewego zacznie migać.

7 Kontrolka świateł drogowych

Po włączeniu świateł długich kontrolka zaświeci się.

8 Kontrolka układu ABS

Kontrolka ABS: wskazuje stan układu ABS. Po przekręceniu kluczyka w stacyjce w poz. "ON", gdy zasilanie motocykla zostaje włączone a parkowanie zostaje zakończone, standardowo kontrolka ABS automatycznie się włączy. Gdy prędkość przekroczy 5km/h, kontrolka automatycznie zgaśnie. Jeśli tak się nie stanie, wskazuje to na usterkę układu ABS. Proszę skontaktować się z serwisem w celu sprawdzenia układu.

Wyświetlacz

9 Kontrolka ostrzegawcza ciśnienia powietrza w oponach

Kontrolka ta wskazuje ewentualne nieprawidłowe ciśnienie powietrza w oponie przedniej i tylnej. Gdy kontrolka zapali się, oznacza to nieprawidłowe ciśnienie powietrza w oponie, kod błędu pojawi się w pozycji zegara na wyświetlaczu. Wartości 001-017 oznaczają różne rodzaje ostrzeżenia. Kody błędów zmieniają się na wyświetlaczu co 1.5s. Gdy świeci się kontrolka błędu ciśnienia powietrza w oponach i włączony jest tryb TRIP, przyciśnij krótko przycisk SET, aby przełączać się pomiędzy wyświetlaniem zegara, a wyświetlaniem kodu błędu ciśnienia powietrza w oponach.

001 Brak w pamięci wartości ciśnienia w kole przednim 002 Brak w pamięci wartości ciśnienia w kole tylnym 003 Wysokie ciśnienie w kole przednim 004 niskie ciśnienie w kole tylnym 005 wysoka temperatura koła przedniego 006 utrata kontaktu koła przedniego 007 Błąd koła przedniego 008 Niska moc koła przedniego 009 Z przedniego koła ucieka powietrze 010 Wysokie ciśnienie w kole tylnym 011 Niskie ciśnienie w kole tylnym 012 Zbyt wysoka temperatura koła tylnego 013 Utrata kontaktu koła tylnego 014 Błąd koła tylnego 015 Niska moc koła tylnego 016 Z tylnego koła ucieka powietrze 017 Błąd systemu.

10 Kontrolka ostrzegawcza ładowania akumulatora

Gdy silnik jest wyłączony, a wykrywalne napięcie jest niższe, niż 11.9V, zacznie migać kontrolka ostrzegawcza akumulatora (częstotliwość migania 1 Hz). Poziom naładowania akumulatora jest zbyt niski, należy go podładować. Gdy wykryte napięcie będzie wyższe, niż 12.5V, alarm samoczynnie się zresetuje.

Gdy silnik pracuje, a wykrywalne napięcie jest niższe, niż 12.6V, zacznie migać kontrolka alarmowa akumulatora (częstotliwość migania 1Hz). Oznacza to, że akumulator nie jest w pełni naładowany. Proszę sprawdzić system ładowania. Gdy wykryte napięcie będzie wyższe, niż 12.8V, alarm samoczynnie się zresetuje. 3. Gdy napięcie utrzymuje się przez 1 minutę powyżej 16V, napięcie akumulatora jest zbyt niskie, zacznie migać kontrolka alarmowa akumulatora (częstotliwość migania 1Hz). Należy zaprzestać użytkowania pojazdu i zgłosić się na kontrolę do autoryzowanego serwisu.

11 Wskaźnik biegu

Motocykl posiada międzynarodowy układ biegów, jest sześć biegów, wyświetlanych na wyświetlaczu w następującej kolejności: 1,2,3,4,5,6.

12 Obrotomierz

Wskazuje prędkość obrotów silnika (obr./min.). 9200-12000obr./min. to wartość alarmowa obrotów, znajdująca się w czerwonym polu.

13 Prędkościomierz i wskaźnik napięcia

Prędkościomierz wskazuje aktualną prędkość pojazdu w kilometrach (milach) na godzinę.

Wskaźnik napięcia: Wciśnij przycisk MODE w celu włączenia wskaźnika napięcia, wejdzie on w tryb diagnostyczny i wyświetli 3-cyfrową wartość napięcia. Np.: „129” oznacza 12.9V. Po restarcie wskaźnik powróci do normalnego trybu wyświetlania prędkości.

Wyświetlacz

14 Wskaźnik temperatury cieczy chłodzącej

Po włączeniu zasilania pojazdu, włącz przycisk zapłonu na rączce kierownicy, stan temperatury cieczy chłodzącej wyświetli się tylko wtedy, gdy układ EFI zostanie zasilony. Gdy temperatura cieczy wynosi do 60°C, wyświetli się jeden pasek, gdy temperatura zawiera się pomiędzy 60°C a 70°C, wyświetlą się dwa paski, pomiędzy 70°C a 80°C, wyświetlą się trzy paski, pomiędzy 80°C a 90°C, wyświetlą się cztery paski, pomiędzy 90°C a 100°C, wyświetli się pięć pasków, pomiędzy 100°C a 110°C, wyświetli się sześć pasków, pomiędzy 110°C a 120°C, wyświetli się siedem pasków, a powyżej 120°C wyświetli się osiem pasków. Gdy temperatura cieczy chłodzącej przekroczy 110°C, zaświeci się kontrolka ostrzegawcza, należy wówczas dokonać przeglądu układu chłodzenia.



OSTRZEŻENIE

Gdy wskaźnik temperatury chłodzenia zapali się, zatrzymaj pojazd! Wyłącz silnik i sprawdź pojazd; pozwól płynowi ostygnąć. Jeśli trzeba, uzupełnij płyn chłodzący. Aby schłodzić płyn chłodzący, należy unikać pracy silnika na biegu jałowym oraz dłuższej jazdy na wysokich obrotach.

15. Wskaźnik poziomu paliwa

Wskaźnik poziomu paliwa wskazuje ilość paliwa pozostałą w zbiorniku. Gdy pokazuje 8 pasków, zbiornik jest pełny. Gdy ilość paliwa w baku spadnie do ok. 5 litrów, wskaźnik pokazuje jedno pole, gdy natomiast w baku pozostanie ok. 3,8 litra paliwa, ostatnie pole wskaźnika zacznie migać. Należy wówczas natychmiast uzupełnić paliwo.

Gdy motocykl jest parkowany z użyciem podpórki bocznej, wskazania wskaźnika paliwa mogą być nieprawidłowe. Ustaw motocykl w pozycji gotowości do jazdy, uaktywnij system PKE aktualny poziom paliwa będzie wyświetlany przez ok. 2 minuty.

Zbiornik	Okolo 3.8 litra	Okolo 5 litrów	Pełny
Wskazanie poziomu paliwa			

Wyświetlacz

16 Ciśnienie w oponie przedniej/ciśnienie w oponie tylnej

Metoda podglądu: w trybie ODO przyciśnij krótko przycisk SET aby zmienić tryb wyświetlania informacji o przebiegu pojazdu (przebieg całkowity→średnia prędkość→zużycie paliwa→zasięg pojazdu→informacje serwisowe→ciśnienie powietrza w oponie przedniej→ciśnienie powietrza w oponie tylnej→przebieg całkowity). Przyciskiem zmieniasz kolejne funkcje. Wyświetlenie 'F 250' w kPa oznacza, że ciśnienie powietrza w oponie przedniej wynosi 250kPa, jeśli ciśnienie nie jest zgodne, wyświetli się 'F _ _' jeśli wyświetli się 'A 240', oznacza to, że ciśnienie powietrza w tylnej oponie wynosi 240kPa. Gdy ciśnienie nie jest właściwe pojawi się napis

'A _ _'; gdy wyświetla się ciśnienie powietrza w oponie przedniej, przyciśnij dłużej przycisk MOD, aby wejść w tryb ustawień ciśnienia opony przedniej. Gdy miga 'F _ _', skorzystaj z ciśnieniomierza aby ustawić ciśnienie opony przedniej lub uzupełnij/spuść nadmiar powietrza w kole przednim w ciągu 4 sekund, ustawienie ciśnienia zostanie zakończone, kontrolka przestanie migać i wyświetli się aktualna wartość ciśnienia powietrza w oponie. Wciśnij przycisk SET, aby przejść do ustawienia wartości ciśnienia w oponie tylnej, metoda ustawienia jest taka sama, jak w przypadku opony przedniej.

17 Zasięg pojazdu

Zasięg pojazdu to przybliżony dystans jazdy obliczony na podstawie aktualnego poziomu paliwa i dotychczasowego przebiegu. „375” wyświetlane w obszarze przebiegu pojazdu oraz migająca kontrolka baku paliwa wskazują, że aktualny zasięg pojazdu to 375 (gdy wybraną jednostką jest m/godz., jest to 375 mil, w przypadku wyboru jako jednostki km/godz., jest to 375km). Metoda podglądu: w trybie ODO wciśnij krótko przycisk SET aby przejść w wyświetlanie informacji w polu przebiegu. (przebieg całkowity→średnia prędkość→zużycie paliwa→zasięg pojazdu.) Wyświetli się przebieg. Gdy na wyświetlaczu pojawi się 'XXX', a nad cyfrą przebiegu miga kontrolka oleju, wyświetlany jest przewidywany zasięg pojazdu. Gdy wyświetla się wartość '---', bieżący zasięg nie jest możliwy do przewidzenia, oznacza to również, że poziom paliwa jest na rezerwie i należy jak najszybciej uzupełnić paliwo.

18 Średnia prędkość

Średnia prędkość to podsumowanie wszystkich średnich prędkości z jednej lub wielu podróży. Po wyczyszczeniu przebiegu częściowego pojazdu (TRIP) średnia prędkość również ulega wyczyszczeniu. Gdy nad polem wyświetlania przebiegu pojawi się napis AVG, wartość wyświetlana w polu przebiegu jest prędkością średnią. (w km lub milach, zależnie od wcześniejszych ustawień jednostki prędkości).

Wyświetlacz

19 wskaźnik przebiegu całkowitego / 20 przebieg częściowy

Pole wyświetlania przebiegu posiada 8 funkcji: TRIP przebieg częściowy, ODO przebieg całkowity, AVG średnia prędkość, zużycie paliwa, zasięg pojazdu, informacje dotyczące gwarancji/serwisu, ciśnienie powietrza w oponie przedniej, ciśnienie powietrza w oponie tylnej.

Metoda podglądu przebiegu całkowitego/częściowego: w trybie TRIP wciśnij krótko przycisk MOD aby przejść w tryb ODO, w trybie ODO wciśnij krótko przycisk MOD aby wejść w tryb TRIP, długie wciśnięcie przycisku SET zresetuje odczyt przebiegu częściowego TRIP.

Przebieg całkowity pojazdu ODO rejestruje łączny dystans przebyty przez pojazd od pierwszej jazdy do chwili bieżącej, nie można go zresetować, maksymalna wartość rejestratora to 999999;

TRIP rejestruje łączną długość jednej lub kilku odbytych podróży i można go resetować do 0. Maksymalna wartość to 999.9.

Wyświetlanie zużycia paliwa pokazuje zużycie paliwa w danej chwili lub średnie zużycie paliwa podczas jednej/wielu podróży. Gdy pojazd jest prowadzony z jednakową prędkością, wyświetla się bieżące zużycie paliwa. Gdy pojazd pozostaje w bezruchu, wyświetla się średnie zużycie paliwa podczas jednej/wielu podróży. Gdy za polem wyświetlania przebiegu pojawia się 'mpg' lub 'L/100km' wyświetlacz znajduje się w trybie wyświetlania bieżącego zużycia paliwa.

21 Wskaźnik zużycia paliwa

Wskaźnik zużycia paliwa wyświetla bieżące zużycie paliwa podczas jazdy lub średnie zużycie paliwa w trakcie jednej lub wielu podróży. Gdy pojazd jest prowadzony z jednakową prędkością, wyświetla się bieżące zużycie paliwa. Gdy pojazd pozostaje w bezruchu, wyświetla się średnie zużycie paliwa podczas jednej/wielu podróży. Gdy za polem wyświetlania przebiegu pojawia się 'mpg' lub 'L/100km' wyświetlacz znajduje się w trybie wyświetlania bieżącego zużycia paliwa.

22 Zegar i wskaźnik błędu ciśnienia powietrza w oponach

Gdy nie występują błędy ciśnienia powietrza w oponach, wyświetlany jest zegar. Gdy wystąpi jakiś błąd w ciśnieniu powietrza w oponach, pojawi się on na wyświetlaczu zamiast zegara.

Zegar wyświetla czas w systemie 12-godzinnym. Aby ustawić zegar:

W TRYBIE ODO: przyciśnij dłużej przycisk SET, wchodząc w ustawienia zegara wciśnij ustawianie cyfry od strony lewej do prawej, krótkie przyciśnięcie przycisku MODE powoduje zwiększenie wartości cyfry, krótkie wciśnięcie przycisku SET zachowuje aktualne ustawienie cyfry. Gdy ostatnia cyfra zegara zostanie ustawiona, przyciśnij przycisk SET w celu zatwierdzenia ustawień.



UWAGA

Po wyjęciu lub wyczerpaniu akumulatora, czas wyzeruje się ("12:00")

23 Wskaźnik cyklu serwisowego – wymiany oleju

1. Operując przyciskiem można wyświetlać kolejne pozycje i przejść do funkcji wyświetlania kilometrów pozostałych do wymiany oleju.

Gdy wyświetla się kontrolka oleju, a w polu licznika pojawia się '639' wskazuje to, że do wymiany oleju pozostało 639km (jeśli jako jednostkę ustawiono mile, mil). 2.

Jeśli do wymiany oleju pozostało 200km, kontrolka oleju pojawiająca się nad tą wartością zacznie migać (częstotliwość 1 Hz), przez 5s. 3. Gdy zostanie osiągnięty przebieg właściwy do wymiany oleju (pierwsze 1000km, następnie co 5000km), nad licznikiem zaczyna migać kontrolka oleju (częstotliwość 1 Hz); **Reset kontrolki:** w trybie ODO, wciśnij dłużej przycisk MOD, migająca kontrolka ostrzegawcza zostanie skasowana.

Instrukcja obsługi wyświetlacza: Do obsługi wyświetlacza służą dwa przyciski: MOD oraz SET na zespole przełączników lewego uchwytu kierownicy;

Długie przyciśnięcie określa się jako wciśnięcie przycisku przez ponad 2 sekundy, krótkie przyciśnięcie trwa krócej, niż 2 sekundy;

Podstawowe funkcje opisano poniżej:

Tryb	Przycisk MOD	
	Dotknij i przytrzymaj	Krótkie naciśnięcie
ODO	Po wyświetleniu całkowitego przebiegu przełączaj się między km/h i mph oraz przełączaj się między km a milami dla odpowiedniego przebiegu; Gdy wyświetlane jest ciśnienie w oponach, wprowadź wykonane dopasowanie ciśnienia w oponach	
TRIP	Przejdźcie w tryb ODO	
Tryb	Przycisk SET	
	Dotknij i przytrzymaj	Krótkie naciśnięcie
ODO	Wejście w ustawienia zegara	Zmienia pomiędzy funkcjami w polu wyświetlania licznika kolejno: przebieg całkowity→średnia prędkość→zużycie paliwa→zasięg pojazdu→informacje serwisowe→ciśnienie powietrza w oponie przedniej→ciśnienie powietrza w oponie tylnej→przebieg całkowity.
TRIP	Zeruje przebieg TRIP dzienny pojazdu	Gdy zapalona jest kontrolka ostrzegawcza ciśnienia powietrza w oponach w trybie TRIP, krótkie wciśnięcie przycisku SET powoduje przejście z trybu wyświetlania zegara do trybu wyświetlania kodów błędów ciśnienia powietrza w oponach

1. Pojawia się symbol wymiany oleju. W trybie ODO należy długo przycisnąć MOD, aby zresetować wyświetlający się symbol.
2. Wciśnij i przytrzymaj przycisk MOD, aby włączyć funkcje wyświetlacza, wyświetlacz wejdzie w tryb diagnostyczny. W trybie diagnostycznym pole licznika wyświetla 3-cyfrową wartość napięcia. Wyświetli się też wersja wyświetlacza (gdy korzysta się ze sprzętu OBD, wyświetlacz musi być wprowadzony w tryb diagnostyczny).
3. Gdy pojawi się kontrolka ostrzegawcza ciśnienia powietrza w oponach, a wyświetlacz ustawiony jest w trybie TRIP, wciśnij krótko przycisk SET, aby przechodzić pomiędzy funkcjami zegara, a kodami błędów ciśnienia.

 OSTRZEŻENIE	
Podczas jazdy na motocyklu obsługa panelu wyświetlacza jest bardzo niebezpieczna. Puszczenie kierownicy wpływa na utratę kontroli nad pojazdem. Zawsze podczas jazdy trzymaj ręce na kierownicy.	

Paliwo

Należy stosować benzynę bezołowiową E5 lub E10 minimum 95 oktanową.

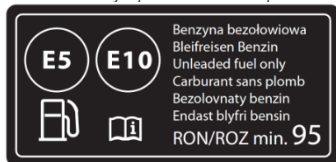

Olej silnikowy

Należy korzystać z oleju silnikowego do 4-suwowych silników motocyklowych klasy SN, 10W40 w celu zapewnienia trwałości i żywotność silnika.



Slabej jakości benzyna lub olej silnikowy mogą uszkodzić układy i skracają trwałość katalizatora, świec i tłumika. Zanieczyszczone paliwo może zablokować przewody, powodując nieprawidłową pracę silnika.



Postępuj właściwie ze użytym olejem silnikowym, zapobiegając zanieczyszczeniu środowiska. Sugerujemy zlewanie użytego oleju do szczelnego pojemnika i oddanie go do miejscowego ośrodka przetwarzania odpadów, nie należy mieszać go z odpadami komunalnymi, ani wylewać na glebę.

Płyn chłodzący

Płyn chłodzący z którego korzystamy jest odpowiedni dla chłodnicy aluminiowej. Płyn chłodzący to mieszanka koncentratu preparatu chłodzącego i wody. Jeśli temperatura powietrza na zewnątrz jest wyższa, niż punkt zamarzania płynu chłodzącego, można z niego korzystać. Przy dolewaniu preparatu chłodzącego, jego podstawę powinien stanowić płyn przeznaczony do chłodnic motocyklowych.



Połączenie płynu chłodzącego jest niebezpieczne. Dlatego proszę nie pić i nie spożywać posiłku w obecności tego płynu. Po każdej czynności związanej z obsługą płynu chłodzącego umyj ręce, twarz lub fragment skóry narażone na kontakt z płynem. W przypadku przypadkowego poknięcia płynu, natychmiast skontaktuj się z lekarzem. W przypadku kontaktu z jego oparami wyjdź na świeże powietrze i głęboko oddychaj. W przypadku dostania się płynu do oczu, natychmiast opłucz oczy dużą ilością wody. Płyn należy trzymać z dala od dzieci i zwierząt domowych.



Rozlany płyn chłodzący może znacznie uszkodzić powierzchnię motocykla. Przy jego uzupełnianiu należy zachować szczególną ostrożność. W przypadku rozlania, natychmiast dokładnie wytrzyj płyn.

Woda destylowana do płynu chłodzącego.

Jeśli zaistnieje konieczność dolania wody, proszę korzystać z wody destylowanej. Jeśli będzie to inny rodzaj wody, może ona uszkodzić układ chłodzenia.

Płyn chłodzący zapobiega rdzewieniu i smaruje pompę chłodzącą. Dlatego jeśli temperatura na zewnątrz jest wyższa, niż punkt zamarzania płynu chłodzącego, można go używać.

1. Dokładnie zapoznaj się z instrukcją używanego przez siebie płynu chłodzącego
2. Uzupelniaj płyn chłodzący wyłącznie przy zimnym silniku. Nie otwieraj pokrywy zbiornika płynu, gdy silnik jest gorący, to bardzo niebezpieczne!
3. Pod dolaniu płynu chłodzącego nie zamykaj pokrywy zbiornika, pozwól silnikowi przez moment popracować na biegu jałowym. W tym czasie z wlotu płynu usuwane jest powietrze. Gdy powietrze zostanie usunięte, uzupełnij płyn chłodzący i zamknij pokrywę.
4. Płyn chłodzący musi zawierać się pomiędzy znacznikiem L i H.

Ilość płynu chłodzącego

Ilość płynu chłodzącego (łączna objętość): (860ml) w tym 200 ml wody destylowanej.

Dobierz płyn chłodzący odpowiedni do warunków jazdy.

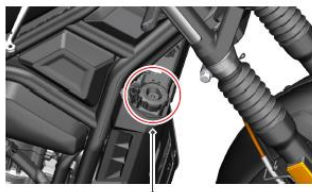

pokrywa radiatora

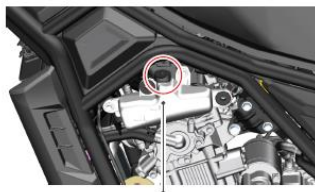

zbiornik wyrównawczy

Przez cały czas poziom płynu chłodzącego (płynu niezamarzającego) w zbiorniku pomocniczym powinien być utrzymywany między znacznikami H i L. Jeśli poziom płynu chłodzącego (płynu niezamarzającego) jest poniżej linii L, wykonaj poniższe czynności, aby dodać płyn chłodzący (płyn niezamarzający); Zaleca się wymianę płynu chłodzącego (płynu niezamarzającego) co 3 lata lub 30 000 kilometrów.

1. Zaparkuj motocykl z podpórką boczną.
2. Rozpakuj lewą skrzynkę z narzędziami.
3. Zwróć uwagę, że owalny otwór gumowej nasadki jest skierowany na zewnątrz, co ułatwia zdejmowanie.

Aby prawidłowo sprawdzić poziom płynu chłodzącego, motocykl powinien być w trakcie stygnięcia silnika. Jeśli główny zbiornik płynu jest pusty, proszę natychmiast sprawdzić i dokonać napraw układu chłodzenia. Po naprawie układu chłodzenia uzupełnij płyn chłodzący.

Połknięcie płynu chłodzącego jest niebezpieczne. Po każdej czynności związanej z obsługą płynu chłodzącego umyj ręce, twarz lub fragment skóry narażone na kontakt z płynem. W przypadku przypadkowego połknięcia płynu, natychmiast skontaktuj się z lekarzem. W przypadku kontaktu z jego oparami wyjdź na świeże powietrze i głęboko oddychaj. W przypadku dostania się płynu do oczu, natychmiast optucz oczy dużą ilością wody. Płyn należy trzymać z dala od dzieci i zwierząt domowych.

Wymiana płynu chłodzącego

Sugerowany okres wymiany płynu chłodzącego: co 3 lata lub co 30 tys.km.

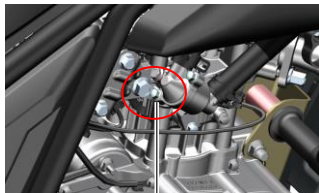

Śruba spustowa

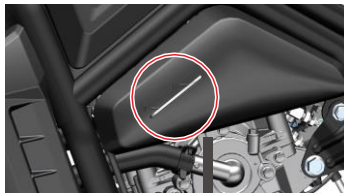

Pokrywa głównego
zbiornika płynu chłodzącego

Przeglądy i serwisy

Pierwszy przegląd po dotarciu motocykla

Serwis po pierwszym 1000 kilometrów przebiegu motocykla jest kluczowy. W tym okresie części powinny zostać dobrze dotarte. W tym przypadku serwis powinien dokonać pełnej regulacji, dokręcenia wszystkich śrub oraz wymienić olej ze względu na jego zanieczyszczenie ścierającymi się częściami. Taki pierwszy serwis po 1000km zagwarantuje doskonale funkcjonowanie twojego motocykla oraz przedłuży jego trwałość.

Zgodnie z rozdziałem dotyczącym serwisów i napraw pierwszy przegląd należy wykonać po 1000km. Proszę zwrócić szczególną uwagę na ostrzeżenia i uwagi w tym rozdziale.

Kontrola przed jazdą

Jeśli motocykl przed jazdą nie zostanie dokładnie sprawdzony i nie jest regularnie serwisowany, wzrasta ryzyko wypadku i uszkodzenia motocykla. Zawsze sprawdzaj motocykl przed codzienną jazdą, upewnij się, że jest zdalny do bezpiecznej jazdy. Odnieś się do rozdziałów instrukcji dotyczących kontroli i serwisu pojazdu.

Jeśli w motocyklu wykorzystywane są nieodpowiednie opony lub motocykl jest nieprawidłowo obsługiwany albo ciśnienie w oponach jest niewłaściwe, istnieje ryzyko utraty sterowności motocykla. Proszę dostosować się do niniejszej instrukcji w zakresie rozmiaru i specyfikacji opon. Należy zawsze postępować zgodnie z rozdziałem dotyczącym wymogu przeglądów i serwisowania oraz utrzymywać odpowiednie ciśnienie powietrza w oponach.

Utrzymuj właściwe ciśnienie w oponach

Elementy podlegające kontroli	Należy sprawdzić
Układ kierownicy	Aktywne sterowanie, brak blokad podczas ruchu, brak luzu
Manetka gazu	Prawidłowy luz na manetce gazu; płynna praca ;
Sprzęgło	Prawidłowy luz na dźwigni i płynna praca
Hamulec	Prawidłowe działanie dźwigni hamulca; pedał hamulca; poziom płynu hamulcowego powyżej dolnego znacznika zbiornika płynu hamulcowego; brak poczucia braku hamowania; bez utrudnień hamowania i wycieków płynu hamulcowego; starcie tarczy hamulcowej w normie
Amortyzator	Płynne, aktywne działanie
Poziom paliwa	Wystarczająca ilość paliwa na planowaną podróż
Łańcuch napędowy	Brak śladów zużycia; okresowo czyścić i smarować; prawidłowe napięcie łańcucha
Poziom oleju silnikowego	Pojazd należy ustawić prosto, poziom oleju jest widoczny na prawej pokrywie. Musi zwiierać się pomiędzy znacznikiem F i L.
Lampy	Normalne działanie wszystkich lamp w motocyklu
Kontrolki wskaźników	Kontrolki reflektora, luzu i kierunkowskazów działają prawidłowo
Sygnal	Normalne działanie
Dźwignia hamulca	Normalne działanie
Przycisk odciążenia zapłonu	Normalne działanie
Podpórka boczna/blokada zapłonu	Normalne działanie

Nigdy nie należy ignorować ważności tych czynności kontrolnych. Przed jazdą zawsze wykonaj wszystkie wymienione czynności i niezbędne naprawy.

Przeglądy i serwisy

Znaczenie tych testów nigdy nie może być lekceważone. Wykonaj wszystkie przeglądy przed jazdą i niezbędnymi naprawami.



Poza czynnościami sprawdzenia pracy silnika i wyłącznika zapłonu wszelkie czynności kontrolne przed jazdą należy wykonywać przy wyłączonym silniku, ze względu na bezpieczeństwo osoby dokonującej inspekcji.

Harmonogram przeglądów



Tabela przeglądów serwisowych, poniżej przedstawia obowiązkowe przeglądy i czynności serwisowe które należy wykonać we wskazanych terminach. Okresy dzielące kolejne przeglądy podano w miesiącach lub kilometrach+- w zależności od tego, co nastąpi wcześniej.

W przypadku korzystania z motocykla w trudnych warunkach, np. stała jazda na otwartej przepustnicy lub w warunkach dużego zapylenia, należy oddać go serwisowania częściej. Więcej na ten temat powiedzą punkty serwisowe. Szczególnie amortyzator i układ sterowania stanowią części kluczowe, wymagające specjalnej technologii i uważnego serwisowania. W celu zachowania bezpieczeństwa, zalecamy aby wszelkie prace tego typu wykonywał wykwalifikowany personel serwisowy.



































































- **Pierwszy przegląd po 1000km to przegląd najważniejszy, gwarantujący Twojemu motocyklowi niezawodne i perfekcyjne funkcjonowanie.**
- **Po zatrzymaniu motocykla rura wydechowa jest bardzo gorąca, należy unikać kontaktu z rurą, aby zapobiec oparzeniom.**
- **Niewłaściwe serwisowanie może spowodować wystąpienie problemów i doprowadzić do wypadku. Aby utrzymać swój motocykl w dobrym stanie, zgłoś się w odpowiednim czasie na przegląd przewidziany w tabeli przeglądów serwisowych. Jeśli posiadasz odpowiednią wiedzę mechaniczną, zapoznaj się z tym rozdziałem. Możesz samodzielnie wykonać niektóre czynności jeśli jednak nie czujesz się w tym pewnie, zleć wykonanie tych czynności serwisowi.**
- **Regularnie wykonuj czynności serwisowe. Przegląd po pierwszym 1000km należy wykonać zgodnie z metodą opisaną w tym rozdziale. Należy zwrócić szczególną uwagę na ostrzeżenia i uwagi w tabeli przeglądów serwisowych. Wymiana części na niewłaściwe może prowadzić do szybszego zużycia pojazdu i znacznie skrócić jego okres użytkowania. Gdy wymagana jest wymiana części, należy korzystać wyłącznie z części oryginalnych producenta.**
- **Odpady powstające podczas serwisowania, jak środki czyszczące lub zużyty olej silnikowy należy właściwie zutylizować, aby zapobiec zanieczyszczeniu środowiska**

Przeglądy i serwisy

Tabela przeglądów serwisowych

 Sprawdzić (wyczyścić, nasmarować, wyregulować lub w razie potrzeby wymienić)
  Wymienić
  dokręcić

 komentarz

Pozycja	Sprawdź przed jazdą	Po 1000km	Co 5000km	Co 10000km	Regularna wymiana
		Po 3 m-cach	Co 15 m-cy	Co 30 m-cy	
Filtr powietrza					
Tłumik drgań układu wydechowego					
Śruby i nakrętki układu wydechowego					
olej silnikowy					 Uwaga 1
Filtr oleju					
Świeca zapłonowa					
Luz manetki sprzęgła					
Przepustnica					
Ustawienia przepustnicy					
Prędkość jałowa					
Wąż układu chłodzenia					
Hamulce					
Przewody hamulcowe					Co 4 lata
Płyn hamulcowy					Co 2 lata
Opony					
Przewód paliwowy					
Łańcuch napędowy					
Śruby i nakrętki kierownicy					
Amortyzator przedni					
Amortyzator tylny					
Płyn chłodzący					Co 3 lata lub co 30.000km

Przeglądy i serwisy

Tabela przeglądów serwisowych

pozycja	Sprawdź przed jazdą	Po 1000km	Co 5000km	Co 10000km	Moment obrotowy
		Po 3 m-cach	Co 15 m-cy	Co 30 m-cy	
		T		T	
System kontroli spalin				I	
					Sprawdź, wyczyść i nasmarować
Łożysko kierownicy		I	I	I	Sprawdź, wyczyść i nasmarować co 5.000km
Łożysko igiełkowe regulatora napięcia łańcucha NK50-25				I	
Sruby i nakrętki nadwozia i silnika		T	T		Sprawdź, wyczyść i nasmarować co 6.000km
Przerwa na zaworach (na zimno): ssący: 0.08-0.12mm wydechowy: 0.18-0.22mm				I	

★ Uwaga 1: Pierwszy przegląd serwisowy po 1000 km lub 3 miesiącach (w zależności od tego, co wystąpi wcześniej), regularne przeglądy serwisowe po każdym 5,000 km lub 12 miesiącach (w zależności od tego, co wystąpi wcześniej).

Przeeglądy i serwisy

Demontaż zbiornika paliwa



Rys. 1



Rys. 2

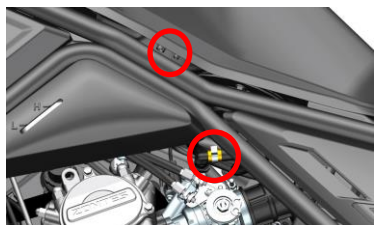

Rys. 3



Rys. 4

Demontaż zbiornika paliwa:

1. odłączyć złącze światła tylnego (złącze znajduje się po prawej stronie u dołu siedziska) i zdjąć siedzenie; użyj klucza imbusowego 6#, aby odkręcić dwie śruby MS na końcu zbiornika paliwa (Rysunek 1).

2. Wymontuj złącze pomiędzy płytką zabezpieczającą elektroniczną blokadę zbiornika paliwa a kabiną (Rysunek 2).

3. Lekko unieś tylną część zbiornika paliwa i zdemontuj rurkę pochłaniającą paliwo oraz rurkę odprowadzającą wodę po lewej stronie zbiornika (Rysunek 3); zdemontuj złącze pompy paliwa po prawej stronie zbiornika (Rysunek 4).

4. Przytrzymaj zbiornik paliwa obiema rękami i przesuwaj go do tyłu, aby wyjąć cały zbiornik z pojazdu i umieścić go w bezpiecznym miejscu.

Sprawdź, czy zbiornik został włożony prawidłowo i czy przewody zostały prawidłowo podłączone. Montując przewód paliwa upewnij się, że do przewodu paliwowego nie dostały się jakiegokolwiek ciała obce. Przed montażem zbiornika sprawdź szczelność przewodów zbiornika i przewodu wentylacyjnego bez zaginania.

Przeglądy i serwisy

Obsługa zbiornika paliwa / tankowanie

Zalecane paliwo: benzyna bezołowiowa min. 95 oktanowa E5 lub E10



Wlew zbiornika paliwa znajduje się pod pokrywą. Aby otworzyć wlew, upewnij się, że silnik został wyłączony, wciśnij przycisk otwierania wlewu umieszczony na kierownicy ①, pokrywa wlewu ② odskoczy automatycznie. W celu zamknięcia wlewu wykonaj ww. czynności w odwrotnej kolejności.



Nie wlewaj zbyt dużej ilości paliwa, aby przy wysokiej temperaturze silnika paliwo nie wypływało z baku. Poziom paliwa nie może przekraczać wskaźnika, w przeciwnym razie przeleje się ono pod wpływem rosnącej temperatury i uszkodzi części pojazdu.

Wyłącz silnik podczas tankowania, upewnij się, że pojazd został całkowicie wyłączony. Tankuj z dala od wszelkich źródeł ognia. Uzupelniając paliwo zachowaj ostrożność, aby nie spowodować pożaru oraz by opary paliwa nie dostały się do oczu. Upewnij się, że wlew został dobrze zamknięty, aby uniknąć rozlewania się paliwa. Palenie papierosów przy baku jest zakazane. Przy tankowaniu należy trzymać dzieci i zwierzęta domowe z dala od zbiornika.

DANGER

Nie używaj wody pod wysokim ciśnieniem podczas mycia pokrywy zbiornika paliwa, aby woda nie dostała się do zbiornika paliwa.

Zestaw narzędzi: Zestaw narzędzi umieszcza się w skrzynce narzędziowej po prawej stronie pojazdu, zdejmij ozdobną pokrywę skrzynki narzędziowej, aby zobaczyć zestaw narzędzi, lokalizacja jest pokazana na rysunku.



Akumulator

Miejsca do smarowania

Aby zapewnić bezpieczną jazdę, musisz utrzymywać dobre smarowanie, które może utrzymać płynną pracę i przedłużyć żywotność elementów. Po użytkowaniu w trudnych warunkach, po zmoczeniu pojazdu przez deszcz lub po umyciu pojazdu należy go nasmarować. Punkty smarowania są następujące:

D: Smar łańcuchowy G: Smar

- 1 Sprzęgło – dźwignia i linka
- 2 Podest lewy - mechanizmy
- 3 Podpora boczna i sprężyna - mechanizmy
- 4 Łańcuch napędowy



D: Smar łańcuchowy

G: Smar

- 5 Hamulec - dźwignia
- 6 podpora prawa - mechanizmy
- 7 Zbiornik paliwa - zatrzask

• Smarowanie może spowodować uszkodzenie przełączników.
Nie używaj smaru ani oleju do smarowania przełączników.

Akumulator



Akumulator żelowy

Demontaż

Akumulator znajduje się pod siedzeniem kierowcy. Przy pierwszym użyciu proszę podłączyć bieguny oraz zapisać pasek zabezpieczający. Instrukcja demontażu akumulatora:

- a. Odłącz wszystkie układy elektryczne wyłączając przycisk zasilania
- b. Zdemontuj siedzenie i osłonę akumulatora
- c. Odłącz przewód ujemny(-), odłącz przewód dodatni (+)

Podczas ponownej instalacji baterii po wyjęciu baterii należy zwrócić uwagę na wyprostowanie otaczającej wiązki przewodów, zwłaszcza położenie bieguna dodatniego akumulatora i innych czerwonych. Przewody nie mogą dotykać metalu, takiego jak rama i wspornik pojemnika na baterie, a bateria musi być całkowicie wsunięta do pojemnika na baterie, a pasek baterii musi być zapięty (zainstalowana mała osłona).

Podczas montowania akumulatora, rozruchu lub jazdy na motocyklu, w którym zasilanie nie działa właściwie, akumulator może wchodzić w tryb uśpienia, prędkość jałowa nie działa właściwie, itd. Należy wówczas pamiętać o indywidualnym resecie oprzyrządowania EFI w następujący sposób: przesunąć przycisk blokady EFI i przycisk silnika. Dokonaj rozruchu silnika na biegu neutralnym na 10 sekund zwiększ w tym czasie obroty silnika do 3000obr/min lub więcej, następnie puść manetkę gazu i wyłącz zasilanie, poczekaj 10 sekund i ponownie włącz zasilanie. Powtórz tę czynność 2 razy.

Wymieniając akumulator zwróć uwagę na następujące rzeczy :

Przy wymianie akumulatora należy sprawdzić, czy montowany typ i model akumulatora jest zgodny z oryginalnym akumulatorem. Nowy akumulator musi być zgodny ze specyfikacją akumulatora. Przejście na inny rodzaj akumulatora może wpłynąć na funkcjonalność i trwałość motocykla i może wywołać uszkodzenie obwodu.

Akumulator

- Jeśli motocykl nie będzie używany przez dłuższy czas, należy wyjąć akumulator i ładować go raz w miesiącu.
- Należy go regularnie sprawdzać i jeśli napięcie zejdzie poniżej 12V, sugerujemy jego podładowanie.

Przeładowanie i rozładowanie akumulatora skróci jego trwałość dlatego należy tego unikać.

- Akumulator można ładować w przypadku korzystania z profesjonalnego akumulatora litowego. Napięcie ładowania nie powinno przekraczać 15V.
- Należy właściwie postępować ze zużytym akumulatorem, mając na uwadze ochronę środowiska i lokalne przepisy prawa w tym zakresie. Sugerujemy oddanie zużytych części do utylizacji w miejscowym punkcie selektywnego zbierania odpadów komunalnych (PSZOK). Nie należy ich wyrzucać wraz z odpadami komunalnymi.



ATTENTION

- Aby zapewnić trwałość akumulatora, należy korzystać ze specjalnej ładowarki. Zontes oferuje w swoich sklepach ładowarki przeznaczone do akumulatorów Zontes. Użytkownicy mający taką potrzebę mogą dobrać odpowiedni model ładowarki w sklepie.

- Korzystanie z nieoryginalnej ładowarki jest niedozwolone.



WARNING

Instrukcja korzystania z akumulatora

1. Podłączenie nowego akumulatora

Montaż nowego akumulatora

- a. Podłącz wpiern biegun dodatni (+)(czerwony kabel), a następnie biegun ujemny(-), uwaga: nie wykonaj odwrotnego podłączenia, może to uszkodzić części elektryczne, itd.
- b. Po dokręceniu śrub, nakrętek, pokryj zaciski wazeliną techniczną aby zapobiec słabej styczności przewodów.

2. Korzystanie i konserwacja

- 2.1 Nie należy próbować rozruchu dłużej, niż przez 5 sekund, jeśli po kilku próbach nie udaje się zapalić silnika, sprawdź układ paliwowy, układ zapłonu i rozruchu.
- 2.2 Poniższe sytuacje powodujące rozładowanie akumulatora skracające jego trwałość:
 - a. Często rozruch za pomocą startera elektrycznego i krótkie odcinki jazdy.
 - b. Dłuższa jazda z niską prędkością.
 - c. Częste wciskanie dźwigni hamulca, powodujące zapalenie się światła stopu.
 - d. Instalowanie dodatkowych akcesoriów elektrycznych lub wymiana żarówki na żarówkę o dużej mocy
Gdy podczas rozruchu obroty silnika są słabe, światło nie jest jasne, sygnał nie jest głośny, zapłon pracuje niewłaściwie, należy natychmiast doładować akumulator, aby zapobiec jego całkowitemu rozładowaniu, co uniemożliwi jego naładowanie zwykłą metodą.
- 2.3 Gdy motocykl nie jest używany przez dłuższy czas, należy usunąć z niego akumulator i przechowywać go osobno lub też odłączyć przewody akumulatora. Przed odstawieniem motocykla na dłuższy postój należy naładować akumulator. Następnie należy go doładować raz w miesiącu.
- 2.4 Środki ostrożności podczas ładowania:
 - a. Podczas ładowania, korzystaj z ładowarki certyfikowanej. Możesz skorzystać z własnego portu ładowania w motocyklu lub wyjąć akumulator i naładować go osobno.
 - b. Napięcie ładowania nie powinno przekraczać 15V.
 - c. Istnieją dwie metody ładowania: standardowe i szybkie. Jeśli nie ma pośpiechu, lepiej skorzystać ładowania standardowego, przedłuży to trwałość akumulatora.
 - d. Nie ładuj akumulatora zbyt długo. Nadmierne ładowanie może spowodować wycieki z akumulatora, jego puchnięcie lub nawet wybuch.
3. Uwaga
 - 3.1 Jest to akumulator żelowy nie wymagający obsługi. Otwieranie lub samodzielne modyfikowanie akumulatora jest niedozwolone, nie wolno również przechowywać akumulatora w miejscu o wysokiej temperaturze lub w pobliżu ognia.
 - 3.2 Podczas ładowania lub korzystania z akumulatora żelowego należy go trzymać z dala od ognia, unikać zwarcia biegunów akumulatora oraz odwrotnego ich podłączenia podczas ładowania, może to skutkować uszkodzeniem akumulatora i motocykla, a nawet obrażeniami ciała.
 - 3.3 Jeśli poczujesz szczególny zapach, silne nagrzanie, zmianę koloru lub inne dziwne zachowanie akumulatora, natychmiast wyjmij go z motocykla i

Instrukcja korzystania z akumulatora

zaprześcić jego używania.

- 3.4 Akumulator służy wyłącznie do zasilania motocykla, korzystanie z niego dla innych celów jest niedozwolone.
- 3.5 Montaż alarmu antykradzieżowego, reflektorów innych dodatkowych akcesoriów ma wpływ na działanie akumulatora i obwodów elektrycznych. Jeśli niezbędne jest dodanie takich akcesoriów, zaleca się korzystanie ze standardowych, certyfikowanych produktów i podłączenie ich do rezerwowego portu. W przeciwnym razie można spowodować nadmierne obciążenie obwodu a nawet uszkodzenie akumulatora, prostownika, części elektrycznych, itd.
- 3.6 Nie upuść akumulatora. Elektrolit zawiera silny kwas. Unikaj jego kontaktu ze skórą, oczami i odzieżą. W razie potrzeby pilnie skontaktuj się z najbliższym szpitalem.

Zużycie paliwa

Termin "Zużycie" paliwa napędzającego motocykl odnosi się do zużycia paliwa motocykla jadącego z jednym pasażerem ze stałą prędkością.

Instrukcja ładowania akumulatora

Jeśli pojazd nie był używany przez dłuższy czas lub z innych powodów akumulator jest zasilany i nie można go uruchomić, wykonaj poniższe czynności, aby naładować akumulator:

1. Zdejmij osłonę części elektrycznych po prawej stronie motocykla
2. Podłącz końcówkę wyjściowego DC ładowarki do portu ładowania PKE;
3. Podłącz gniazdo wejściowe ładowarki AC bezpośrednio do domowego źródła zasilania 230 V, upewnij się, że pojazd jest wyłączony podczas procesu ładowania i odłącz ładowarkę po zakończeniu ładowania.



1

Gniazdo ładowania akumulatora DC

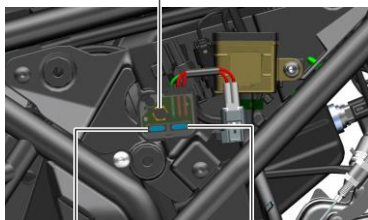

Bezpiecznik ładowania Bezpiecznik PKE

2

Wskaźnik LED
Ładowarka

Dioda
czerwona
Dioda zielona

Tryb ładowania
Ładowanie podtrzymujące



ŁADOWARKA

Baterię litową należy ładować ładowarką litową, kup naszą specjalną ładowarkę, ładowarki są dostępne w sklepie ZONTES, zabrania się używania innych nieautoryzowanych ładowarek do ładowania akumulatora

Wkład filtra powietrza

Filtr powietrza

Filtr powietrza znajduje się pod siedzeniem. Jeśli jest on zapyłony zanieczyszczeniami, wzrasta opór wlotu powietrza, spada moc, a zużycie paliwa rośnie. Podczas jazdy w zapyłonym środowisku należy zwiększyć częstotliwość czyszczenia i wymiany filtra.

Sprawdzanie stanu filtra.

Podczas jazdy w zapyłonym środowisku należy zwiększyć częstotliwość czyszczenia i wymiany filtra.

Odpalenie silnika bez filtra jest niedozwolone. Jeśli w bloku filtra nie zamontowano filtra, płomień z silnika będzie docierał do wlotu komory filtra powietrza. Brud będzie wchodził do silnika, powodując jego uszkodzenie. Nie odpalaj silnika bez filtra powietrza.



1

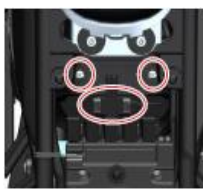

2

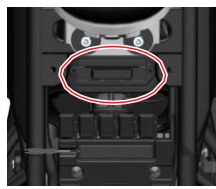

3

Demontaż / wymiana filtra powietrza:

1. Otwórz i wyjmij całe siedzenie, naciskając przełącznik blokady siedzenia na układzie sterowania kierownicą, jak pokazano na rysunku 1.

2. Wykręć dwie śruby, jak pokazano na rysunku 2, a następnie zdejmij tylną pokrywę obudowy wlotu powietrza i zdejmij dumper z tylnej pokrywy obudowy wlotu powietrza.

3. Wyjmij element filtrujący, jak pokazano na rysunku 3 (Uwaga: w przypadku problemów skontaktuj się z lokalnym dilerem celem wymiany).

4. Oceń zużycie filtra. Wymień filtr albo przedmuchaj zanieczyszczenia za pomocą pistoletu pneumatycznego pod wysokim ciśnieniem od strony czystszej. Wymień wkład, jeśli jest mocno zanieczyszczony lub uszkodzony!

5. Zmontuj części w odwrotnej kolejności, jak opisano powyżej.

Jeśli filtr zostanie zamontowany w niewłaściwej pozycji, kurz dostanie się poprzez filtr do silnika i może go uszkodzić. Upewnij się, że filtr został poprawnie zainstalowany. Ponadto podczas mycia pojazdu nie pozwól, aby woda dostała się do filtra powietrza.

Jeśli do filtra dostanie się woda, przed jego użyciem wyjmij przewód olejowy i upewnij się, że nie nastąpiło spuchnięcie filtra.

Wkład filtra powietrza

Przewód olejowy

1. Jak pokazano na rys. 4, przewód olejowy znajduje się na górze tylnego widelca.
2. Jak pokazano na rys. 5 Pozbądź się zacisku za pomocą długich kleszczyków o płaskich końcówkach. Następnie możesz pozbyć się zużytego oleju z przewodu. Po zakończeniu czynności podłącz przewód.



4

5

Świeca zapłonowa

Wymontowanie świecy:

1. Zdejmij fajkę świecy, nie rób tego na siłę, świeca może pęknąć.
2. Wykręć świecę za pomocą klucza do świec.

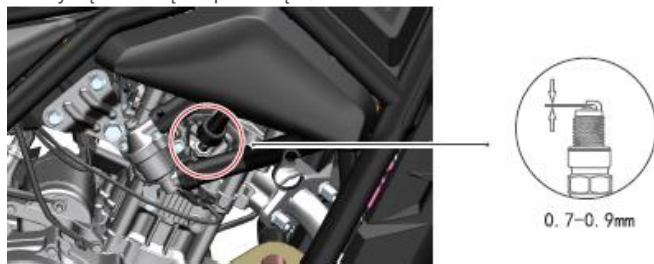

3. Sprawdź stan świecy i ustawienie przerwy na elektrodzie.

4. Skorzystaj ze szczotki drucianej w celu usunięcia osadu węglowego na świecy, a następnie za pomocą szczelinomierza wyreguluj przerwę na świecy do wartości 0.7~0.9mm.

Świeca zapłonowa

Sprawdzanie świecy

Zgodnie z harmonogramem przeglądów serwisowych, świecę należy regularnie poddawać inspekcji. Stan świecy wskazuje na stan silnika. Ceramiczna koszulka wokół elektrody powinna być jasnobrązowa (idealny kolor przy normalnym użytkowaniu motocykla). Jeśli świeca posiada znacząco inny kolor, może to być spowodowane nieprawidłowym działaniem silnika.

Jeśli elektroda świecy uległa korozji, nagromadził się na niej osad węglowy lub inne osady, należy ją pilnie wymienić.

Montaż świecy

Przed montażem świecy skorzystaj ze szczelinomierza w celu zmierzenia przerwy na świecy. Jeśli trzeba wyreguluj przerwę do wymaganej wartości.

Przeczyść powierzchnię świecy i miejsce jej styku z gniazdem, zetrzyj brud znajdujący się na gwincie świecy. W przypadku nagromadzenia się dużej ilości osadu węglowego skorzystaj z drucianej szczotki lub stalowej igły w celu usunięcia osadu.

Moment obrotowy dokręcenia świecy

Moment obrotowy: 14N.m

NGK	Zalecenia
CPRBEA-9	Standard
CR9E&CR9EI	Użyj tej świecy, gdy temperatura otoczenia jest zbyt wysoka i świeca standardowa ulega przegrzaniu.

Nieprawidłowy montaż świecy uszkodzi silnik. Jeśli moment obrotowy świecy jest zbyt duży, także spowoduje uszkodzenie silnika. Jeśli nie posiadasz klucza do świec, przykręcaj go do momentu odczucia oporu, a następnie dokręć jeszcze o 3/8 obrotu (135°). Jeśli jest stara, przykręć ją do momentu odczucia oporu, a następnie dokręć jeszcze o 1/12 obrotu (30°). Jednak świeca powinna być dokręcona jak najbliżej wymaganego momentu obrotowego.

Brudny materiał może przedostać się poprzez świecę i dotrzeć do silnika, uszkadzając go. Dlatego wykręcając świecę należy skorzystać z czegoś, co zabezpieczy otwór świecy.

Zabronione jest stosowanie świec poniżej LDK8RTAIP.

Olej silnikowy

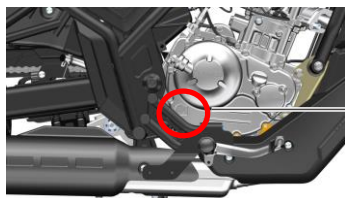

Znacznik
maksymalnego
poziomu oleju

Znacznik minimalnego
poziomu oleju

O tym, czy silnik będzie trwały w znacznej mierze decyduje dobór wysokiej jakości oleju oraz jego regularne wymiany. Sprawdzanie poziomu oleju i jego regularna wymiana to dwie bardzo ważne czynności serwisowe.

Sprawdzanie poziomu oleju:

1. Ustaw pionowo motocykl na płaskiej powierzchni.
2. Dokonaj rozruchu silnika i pozwól mu pracować na biegu jałowym przez 3-5 minut.
3. Wyłącz silnik i odczekaj 3-5 minut.
4. Sprawdź poziom oleju w okienku inspekcyjnym – powinien on zawierać się pomiędzy górnym a dolnym znacznikiem.

WAAI

• Gdy oleju jest zbyt dużo lub za mało, silnik może ulec uszkodzeniu. Zatrzymaj motocykl na płaskiej powierzchni i sprawdź poziom oleju. Musi on zawierać się pomiędzy górnym a dolnym znacznikiem na bagnecie. Sprawdzając poziom oleju upewnij się, że motocykl stoi prosto, lekkie przechylenie w którąkolwiek stronę może spowodować błąd odczytu.

Wymiana oleju silnikowego

Przy każdym cyklu serwisowym należy wymienić olej. Wymiana powinna nastąpić w zgodzie ze stanem silnika, co oznacza, że stary silnik należy bardzo dokładnie odsączyć z oleju. Postępuj wg. następujących wskazówek:

1. Ustaw pionowo motocykl na płaskiej powierzchni na podpórcę bocznej.
2. Wykręć zakrętkę wlewu oleju w lewą stronę.
3. Umieść zbiornik na zużyty olej pod śrubą spustu oleju.
4. Wykręć śrubę spustu oleju za pomocą odpowiedniego narzędzia i spuść olej ze skrzyni korbowej.

Proszę w okresie gwarancyjnym dokonywać wymiany oleju w autoryzowanym serwisie. Nieautoryzowana wymiana nie jest dozwolona. Proszę skonsultować się z personelem w celu upewnienia się, że prawidłowo zdemontowano dolny fragment obudowy. Zużyty olej silnikowy należy oddać do utylizacji, nie powodując zanieczyszczenia środowiska. Zalecamy, aby zużyty olej zlać w szczelnie zamknięty zbiorniczek i wysłać go do miejscowego centrum utylizacji i recyklingu. Nie wolno go wyrzucać do odpadów komunalnych lub wylewać do gruntu.

Olej silnikowy

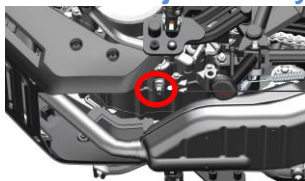

• Śruba spustowa oleju

5. Wkręć na miejsce śrubę spustu oleju i podkładkę (upewnij się, że gwint śruby spustu jest wolny od wszelkich zabrudzeń). Dokręć śrubę spustu oleju za pomocą profesjonalnego narzędzia. (Moment obrotowy dokręcenia $25 \pm 3 \text{N.m}$)

6. Wlej przez otwór wlewu oleju 1000 ml (1050 ml jeśli został wymieniony filtr olejowy) oleju silnikowego API SN do silników 4-suwowych o lepkości SAE5W-40/10W-40/10W-50. Następnie zakręć zakrętkę wlewu oleju.

Skorzystanie z oleju innego, niż zalecany może uszkodzić silnik

7. Pozwól silnikowi pracować na różnych prędkościach przez 3 minuty. Podczas pracy silnika sprawdź czy nie ma wycieków oleju w okolicy części które były demontowane.
8. Wyłącz silnik na 5 minut. Następnie wyłącz go i po 3 minutach sprawdź poziom oleju. Jeśli poziom oleju jest niższy, niż znacznik minimalny w okienku inspekcyjnym, należy dolać nowego oleju do znacznika górnego. Należy też sprawdzić, czy nie ma ewentualnych wycieków.

• **Nie otwieraj wlewu oleju podczas pracy silnika, gorący olej może poparzyć użytkownika.**

Filtr oleju silnikowego

1. Umieść naczynie do zbierania zużytego oleju pod prawą pokrywą korbowodu.
2. Odkręć 3 nakrętki na pokrywie filtra oleju za pomocą specjalnego narzędzia. Zdejmij pokrywę filtra. Nie wolno podważać pokrywy twardym narzędziem – może to prowadzić do wycieków oleju.
3. Wymij zużyty filtr, uszczelka filtra będzie założona na stary filtr. Jeśli nie wymieniasz uszczelki, proszę ją zdjąć ze starego filtra i użyć ponownie, nie zapomnij jej założyć.
4. Wytrzyj pozostałości oleju i zanieczyszczenia papierowym ręcznikiem. Sprawdź i załóż sprężynę filtra i włóż na miejsce nowy filtr.

Prawidłowe założenie filtra oleju jest bardzo istotne. Nie zapomnij o sprężynie i uszczelkach filtra.

Upewnij się, że filtr został zamontowany prawidłowo.

Niewłaściwy montaż może skutkować poważnym uszkodzeniem silnika z powodu zanieczyszczenia lub braku oleju.

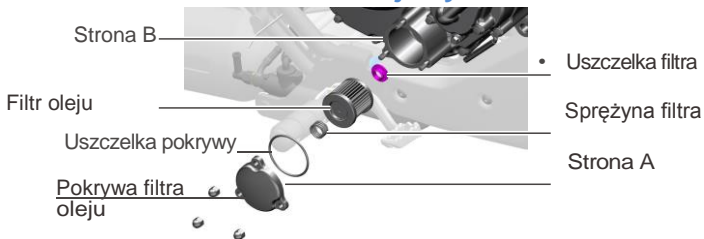

5. Przed przykręceniem pokrywy filtra: jeśli trzeba, wymień uszczelkę filtra oleju i uszczelkę pokrywy, dopasuj pokrywę do otworów na śruby i dociśnij pokrywę. Przytrzymaj pokrywę filtra ręką i wstępnie wkręć 3 nakrętki, a po upewnieniu się, że pokrywa założona jest stabilnie, dokręć wszystkie nakrętki. Standardowy moment obrotowy wynosi $10 \pm 1.N.m$.

• Przed założeniem pokrywy filtra sprawdź stan znajdujące się pod nią uszczelki o-ring. Po założeniu pokrywy o-ring nie może być przycięty. Jeśli widoczne jest uszkodzenie uszczelki lub została ona przycięta, wymień ją w punkcie dealerskim. W przeciwnym wypadku mogą nastąpić wycieki oleju. Przy wymianie filtra zaleca się zakup filtra oleju i uszczelki o-ring w komplecie. Upewnij się, że pokrywa oleju została właściwie zamocowana, w przeciwnym razie mogą nastąpić wycieki oleju.

Luz dźwigni sprzęgła

Luz dźwigni sprzęgła

Właściwy luz dźwigni sprzęgła powinien zawierać się pomiędzy 10 - 15mm. Jeśli luz nie jest prawidłowy, wyreguluj go w następujący sposób.

Mała regulacja

1. Poluźnij nakrętkę linki sprzęgła.
2. Obróć regulator linki sprzęgła tak, by uzyskać pożądany luz.
3. Przykręć nakrętkę linki sprzęgła.

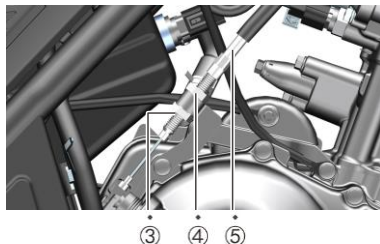
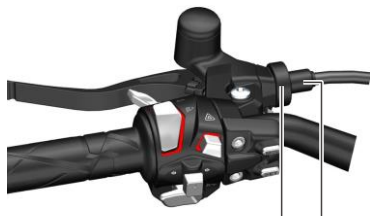
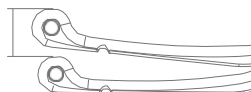

Duża regulacja

1. Poluźnij nakrętkę linki sprzęgła ④⑤
2. Obróć regulator linki sprzęgła ③ tak, by uzyskać pożądany luz.
3. Przykręć nakrętkę linki sprzęgła ④⑤.

- Jeśli luz dźwigni sprzęgła będzie zbyt duży, łatwo można spowodować zużycie i uszkodzenie sprzęgła i biegów.
- Serwisowanie i regulacja sprzęgła powinna być wykonywana przez autoryzowany serwis.

Proces regulacji luzu manetki gazu:

- (1) Poluźnij nakrętkę blokującą ①.
- (2) Przekręć śrubę regulacji ② w celu wyregulowania luzu, powinien on wynosić ok. 0.5-1.0mm.
- (3) Po zakończeniu regulacji dokręć nakrętkę blokującą.

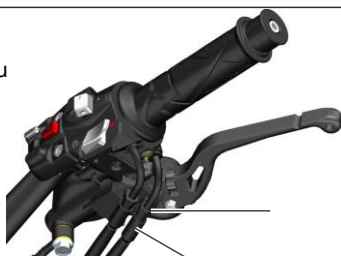

Po zakończeniu regulacji luzu manetki gazu upewnij się, że manetka gazu automatycznie wraca do pozycji zamkniętej, nie reguluj prędkości jałowej poprzez regulację tego przewodu. Może wystąpić sytuacja, gdy prędkość jałowa będzie rosła w momencie, gdy skręcisz kierownicę.

Luz dźwigni sprzęgła

Prędkość jałowa

Prędkość jałową motocykla sprawdza się na rozgrzanym silniku, powinna ona wynosić od 1500 do 1700obr./min.



- Jeśli prędkość jałowa silnika wykracza poza te wartości, proszę skonsultować się z autoryzowanym serwisem.

System kontroli spalin

Motocykl posiada system kontroli spalin, który zapobiega dostawianiu się spalin do atmosfery. Należy regularnie co 10tys. km lub co 30 miesięcy wykonać następujące czynności:

- (1) Sprawdzić czy wszystkie połączenia są prawidłowe.
- (2) Sprawdzić każdy przewód i zbiornik z węglem aktywowanym (1) w celu wykrycia ewentualnych pęknięć lub uszkodzeń, w takim przypadku należy wymienić uszkodzoną część.
- (3) Sprawdzić każdy przewód i zbiornik z węglem aktywowanym (1) w celu wykrycia ewentualnych blokad. Wyczyścić lub wymienić w miarę potrzeby.



- Jeśli system kontroli spalin wymaga sprawdzenia i czynności serwisowych, zdecydowanie zalecamy aby te prace zostały wykonane przez autoryzowany serwis.

Port USB

Charakterystyka ładowania poprzez port USB:

Napięcie wejściowe: 12V-24V; Napięcie wyjściowe: 5V; natężenie wyjściowe: 2A.

Charakterystyka:

1. Wodoszczelna pokrywa zapobiega dostawaniu się wody i kurzu do wnętrza, co wydłuża trwałość ładowarki.
2. Inteligentny projekt IC. Automatycznie dostosowuje prędkość ładowania do objętości i rodzaju baterii.
3. Ochrona przed zbyt wysokim obciążeniem i napięciem zapewnia bezpieczeństwo ładowania.

- Gdy port USB nie jest użytkowany, należy zakrywać go wodoszczelną pokrywą. W deszczu lub podczas mycia woda dostająca się do portu może zniszczyć wewnętrzne układy. W przypadku dostania się wody do portu USB przed korzystaniem z portu należy wysuszyć go, np. suszarką do włosów. Nie należy korzystać z portu USB w przypadku znacznego rozładowania

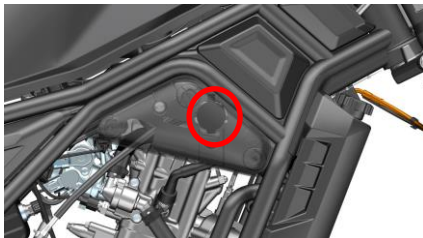

Łańcuch napędowy

Łańcuch napędowy

Łańcuch został wykonany ze specjalnego materiału. Gdy zajdzie potrzeba wymiany łańcucha, proszę powierzyć te czynności autoryzowanemu serwisowi. Łańcuch należy regularnie sprawdzać i wyregulować go przed każdą jazdą. Łańcuch sprawdza się w następujący sposób.

• Aby zapewnić bezpieczeństwo, sprawdzaj i reguluj łańcuch napędowy przed jazdą.

Przegląd łańcucha napędowego

Sprawdzając stan łańcucha zwróć uwagę na następujące rzeczy:

1. Uszkodzone rolki, wycieki smaru z uszczelki.
2. Nieprawidłowości w ruchomości ogniw.
3. Zużyte ogniwo.
4. Nieprawidłowa regulacja łańcucha, niespójne oznaczenia z prawej i lewej strony na tylnym widelcu.
5. Brak smaru, nadmierna rdza lub zabrudzenie.
6. Całkowite zużycie łańcucha.

W przypadku wykrycia nieprawidłowości w łańcuchu proszę zlecić jego naprawę lub wymianę autoryzowanemu serwisowi.

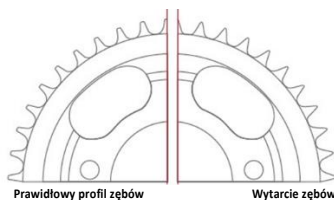

Łańcuch często ulega zużyciu, co oznacza, że zębatka łańcucha także ulega takiemu zużyciu. Proszę sprawdzić zębatkę pod względem występowania następujących problemów:

- ① Czy zębatka nie nosi śladów nadmiernego zużycia
- ② Czy zęby nie zostały łamane lub uszkodzone
- ③ Czy nakrętka mocująca zębatki nie jest luźna

W przypadku wykrycia nieprawidłowości w zębatce proszę zlecić jej naprawę lub wymianę autoryzowanemu serwisowi.

Wymieniając łańcuch napędowy należy sprawdzić stan zębatek zestawu napędowego, jeśli zachodzi potrzeba, trzeba je wymienić razem z łańcuchem.

Czyszczenie i smarowanie łańcucha napędowego

Należy regularnie czyścić i smarować łańcuch napędowy w następujący sposób:

Łańcuch:

1. Usuń brud i kurz z łańcucha.
2. Wyczyść łańcuch środkiem do czyszczenia łańcuchów lub neutralnym detergentem i wodą.
3. Wytrzyj wodę i detergent oraz osusz łańcuch.
4. Zakonserwuj łańcuch specjalnym smarem do łańcuchów .
5. Po dokładnym nasmarowaniu łańcucha zetrzyj nadmiar smaru.
6. Pamiętaj o regularnym smarowaniu łańcucha.

Regulacja łańcucha napędowego

Wyreguluj luz łańcucha zgodnie z zaleceniami. Częstość regulacji zależy od warunków jazdy.

Jeżeli stopień luzu łańcucha jest zbyt duży, łańcuch może spaść z zębatki, co może spowodować wypadek i poważne uszkodzenie silnika. Przed korzystaniem z motocykla należy sprawdzić i wyregulować napięcie łańcucha.

Regulacja łańcucha w pojazdach z podwójnym wahaczem

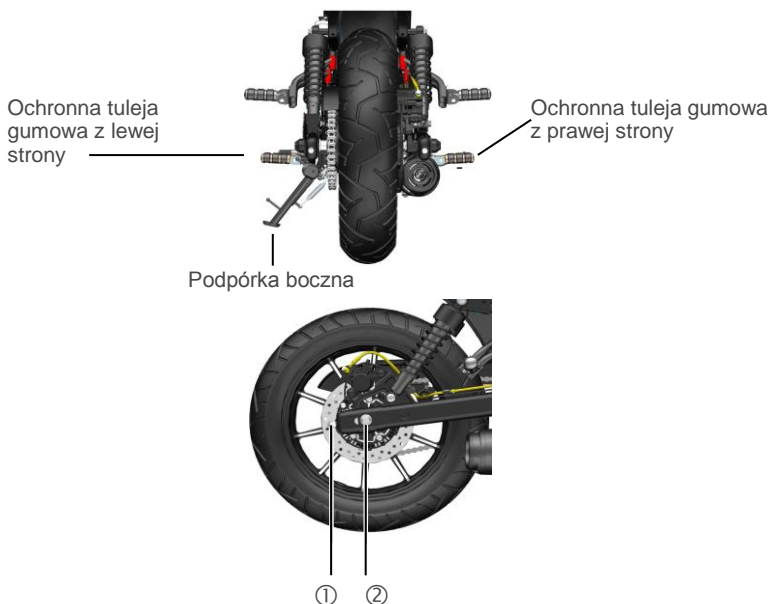

Łańcuch napędowy

1. Zdejmij ochronne tuleje gumowe z prawej i lewej strony osi tylnej.
2. Odkręć (całkowite wykręcenie nie jest konieczne) nakrętki osi tylnej za pomocą klucza rozm. 19#, 21# lub klucza do regulacji.
3. Postaw motocykl na podpórce bocznej.
4. Skorzystaj z klucza otwartego o rozm. 13 w celu regulacji nakrętki regulującej do pewnej pozycji, aby uzyskać właściwy luz łańcucha napędowego. Jednocześnie aby upewnić się, że koło przednie i tylne znajdują się w jednej linii odnieś się do miarki na regulacji łańcucha i pozycji tylnego widelca ze stopu aluminium oraz wyreguluj znacznik lewy i prawy do jednakowej pozycji.
5. Po wykonaniu regulacji dokręć nakrętkę tylnej osi załóż na miejsce gumowe tuleje ochronne.

Moment obrotowy nakrętki osi tylnej: 80 N.m.



• Łańcuch napędowy wykonany jest ze specjalnych surowców. Wymieniając łańcuch skorzystaj z łańcucha producenta, inny łańcuch może przyspieszyć zużycie elementów. Nie korzystaj z drucianej szczotki do czyszczenia łańcucha.

Sprawdzanie stanu łańcucha.

Cykl życia łańcucha to od 10,000 do 15,000 km przebiegu. Jeśli łańcuch jest zbyt napięty, aby go można było wyregulować i uległ zużyciu, należy go wymienić:

1. Zaleca się wymianę na oryginalny łańcuch o ogniwie 520.
2. W przypadku skorzystanie z łańcucha nieoryginalnego, zdecydowanie zaleca się wybranie łańcucha dopasowanego i skorzystanie ze specjalnego narzędzia do nitowania. Proszę zwrócić uwagę, aby spinka była na zewnątrz.

Sprawdzanie stanu ślizgacza tylnego wahacza.

1. Cykl życia ślizgacza tylnego podwójnego wahacza wynosi od 10.000 to 20.000 kilometrów, zaleca się jego wymianę wraz z wymianą zębątki łańcuchowej.

2. Przy wymianie lub sprawdzaniu napięcia łańcucha, należy również sprawdzić stopień wytarcia ślizgacza, jeśli został wytarty przez łańcuch i jest cienki oraz są głębokie wyłobienia w miejscu kontaktu z wewnętrzną i zewnętrzną płytką łańcucha, należy go natychmiast wymienić, aby zapobiec całkowitemu jego wytarciu przez łańcuch.

Układ hamulcowy

Ten motocykl posiada przedni i tylny hamulec tarczowy. Prawidłowa obsługa hamulców to podstawa bezpiecznej jazdy. Proszę pamiętać o regularnym sprawdzaniu układu hamulcowego oraz wykonaniu czynności serwisowych przez wykwalifikowany serwis.

Hamulec to część bardzo ważna dla bezpieczeństwa należy go regularnie sprawdzać i regulować hamulec oraz regularnie czyścić osady pojawiające się na zacisku hamulca, itd., zapobiec dostaniu się brudu do tłoczka przy zacisku hamulcowym.

Jeśli układ hamulcowy wymaga konserwacji, zalecamy, aby zlecić te prace wykwalifikowanemu serwisowi. Serwis posiada niezbędne narzędzia oraz technologię, jest to także najbezpieczniejszy i najbardziej ekonomiczny sposób wykonania tych czynności.

• **Brak regularnych przeglądów i serwisu układu hamulcowego w motocyklu może doprowadzić do wypadku** Przed każdą jazdą na motocyklu sprawdź działanie układu hamulcowego zgodnie z rozdziałem dotyczącym hamulców. Regularnie serwisuj układ hamulcowy zgodnie z tabelą przeglądów..

Sprawdzanie układu hamulcowego:

1. Sprawdź poziom płynu w zbiornikach płynu hamulcowego.
2. Sprawdź, czy nie ma wycieków w przednim i tylnym hamulcu.
3. Sprawdź, czy w przewodach hamulcowych nie ma wycieków lub pęknięć.
4. Sprawdź stan zużycia hamulców i tarczy hamulcowych.
5. Wciśnij przedni i tylny hamulec, aby sprawdzić, czy jest elastyczny i działa.

Układ hamulcowy jest układem hydraulicznym z systemem ABS. Aby zapewnić bezpieczeństwo, obsługa taka jak wymiana przewodu hamulcowego, klocków i płynu hamulcowego powinna nastąpić zgodnie z zasadami harmonogramu przeglądów i serwisów opisanymi w niniejszej instrukcji, przez wykwalifikowany personel serwisu diler.

Płyn hamulcowy



Zbiornik płynu hamulcowego tył

Dolny znacznik poziomu płynu

Górny znacznik poziomu płynu

Dolny znacznik poziomu płynu



Zbiornik płynu hamulcowego przód

Układ hamulcowy

Sprawdź poziom płynu hamulcowego w cylindrze przedniego i tylnego hamulca. Jeśli poziom płynu jest niski (poniżej znacznika dolnego), sprawdź stopień zużycia hamulców oraz czy w układzie hamulcowym nie ma wycieków.

- Unikaj kontaktu układu hamulcowego z wodą pod wysokim ciśnieniem.
- Płyn hamulcowy jest toksyczny i jego połknięcie jest niebezpieczne dla ludzi i zwierząt i może doprowadzić do śmierci. Płyn hamulcowy jest szkodliwy dla skóry i oczu. W przypadku połknięcia płynu nie należy wywoływać wymiotów. Natychmiast skontaktuj się z najbliższym szpitalem. Jeśli płyn dostanie się do oczu, umyj je dużą ilością wody i skontaktuj się z lekarzem. Po kontakcie z płynem dokładnie umyj ręce. Przechowuj płyn hamulcowy poza zasięgiem dzieci i zwierząt.

- Korzystanie z płynu hamulcowego zmieszanego z wodą, kurzem lub zanieczyszczeniami oraz preparatami silikatowymi lub olejem lub innymi dodatkami może poważnie uszkodzić układ hamowania. Nie korzystaj z płynu znajdującego się we wcześniej otwartym pojemniku. Nie wolno też korzystać z płynu pozostałego z ostatniego serwisu. Korzystać wyłącznie z płynu hamulcowego DOT4. Gdy płyn rozleje się na powierzchnię lakierowaną lub plastikową, spowoduje zniszczenie tej powierzchni.

Klocki hamulcowe

Sprawdź stan wytarcia klocków hamulca przedniego i tylnego. Maksymalne zużycie to wytarcie materiału ściernego do końca głębokości wcięcia. W przypadku wytarcia klocków na całej głębokości wcięcia należy udać się do serwisu i wymienić parami klocki hamulcowe z przodu i z tyłu.



Klocki hamulcowe tył/przód

Brak przeglądów i serwisu oraz brak wymiany elementów układu na czas i znacznie zwiększa ryzyko wypadków. Jeśli element układu hamulcowego wymaga wymiany, proszę zlecić tę czynność autoryzowanemu serwisowi. Czynności te należy wykonywać zgodnie z tabelą przeglądów i serwisów.

Podczas jazdy po konserwacji układu hamulcowego lub wymianie hamulca należy wciskać dźwignię i pedał hamulca z mniejszą siłą, efekt hamowania będzie gorszy, co może doprowadzić do wypadku. Po serwisowaniu układu hamulcowego lub wymianie hamulca wciśnij dźwignię lub pedał hamulca kilkanaście razy do momentu, gdy nacisk na tarczę hamulca wróci do normy, a dźwignia i pedał hamulca odzyskają normalny opór hydrauliczny.

Układ hamulcowy

Jeśli wymienią Państwo jeden klocek z pary, może to spowodować gorsze hamowanie. Należy wymieniać klocki parami.
Jeśli ułożenie klocka hamulcowego jest nieprawidłowe, proszę nie używać dźwigni lub pedału hamulca. W przypadku użycia dźwigni lub pedału hamulca trudno jest zresetować tłoczek co może prowadzić do wycieku płynu hamulcowego.

Koło przednie

Głównym punktem do sprawdzenia w przedniej tarczy hamulcowej jest: sprawdzenie czy grubość tarczy jest mniejsza, niż 4.0mm. W takim przypadku konieczna jest wymiana tarczy na nową.

Koło tylne

Głównym punktem do sprawdzenia w tylnej tarczy hamulcowej jest: sprawdzenie czy grubość tarczy jest mniejsza, niż 4.0mm. W takim przypadku konieczna jest wymiana tarczy na nową.

Po wymianie tarcz hamulcowych nie zaczynaj od razu jazdy. Wciśnij dźwignię hamulca oraz pedał hamulca kilkanaście razy, aby dopasować do siebie tarcze i klocki hamulcowe oraz przywrócić normalną siłę nacisku dźwigni i ustabilizować cyrkulację płynu hamulcowego.

Po wymianie tarcz lub klocków hamulcowych droga hamowania może ulec wydłużeniu. Po ok. 300km w pełni się dopasują pozwalając na lepszy efekt hamowania. Zanim to nastąpi, należy mieć na uwadze drogę hamowania podczas jazdy.

Regulacja dźwigni tylnego hamulca

Dźwignia hamulca tylnego powinna znajdować się w odpowiedniej pozycji. W przeciwnym razie okładziny hamulca będą stale ocierać się o tarczę hamulcową, co doprowadzi do zniszczenia klocków i tarczy. Wyreguluj ustawienie dźwigni hamulcowej wg następujących wskazówek:

1. Odkręć nakrętkę blokującą ① obróć śrubę ② i wyreguluj ustawienie dźwigni hamulca, ustawiając ją w odpowiedniej pozycji nad podnóżkiem. (ustawienie fabryczne – ok. 50.9 mm).
2. Dokręć nakrętkę blokującą ① i upewnij się, że śruba ② znajduje się w prawidłowej pozycji.

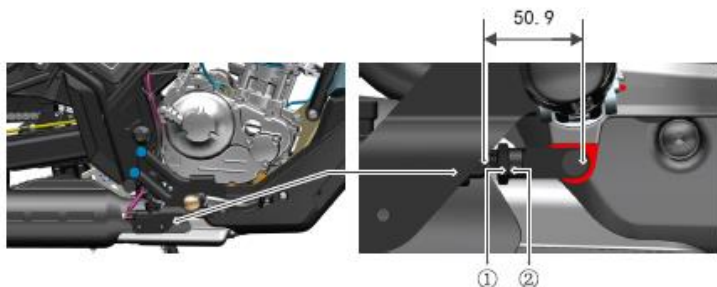

Układ hamulcowy



- W przypadku nieprawidłowej regulacji, klocki hamulcowe cały czas będą tarły o tarczę hamulcową, co doprowadzi do zniszczenia klocków i tarczy. Ze względu na tarcie, temperatura tylnego hamulca może znacznie wzrosnąć, co doprowadzi do utraty hamowania w tylnym kole. Proszę właściwie wyregulować dźwignię hamulca tylnego zgodnie z powyższym opisem.
-

Opony



- Zaniechanie sprawdzenia opon może być przyczyną wypadku z powodu uszkodzenia opony. Opony są miejscem styku motocykla z ziemią, więc są one niezmiernie ważne. Proszę postępować zgodnie z następującą zasadą :
- Sprawdź opony i ciśnienie powietrza w oponach przed każdym użyciem motocykla. Unikaj nadmiernego obciążenia motocykla.
- Wymień opony, gdy zauważysz starcie bieżnika do znacznika lub gdy powierzchnia opony ma pęknięcia lub szczeliny.
- Zawsze korzystaj z rozmiaru i typu opon opisanych w instrukcji.
- Po założeniu opon należy wyważyć koła.
- Dokładnie zapoznaj się z zawartością instrukcji.
- W przypadku nieprawidłowego dotarcia opon wypłyne to na pojawienie się poślizgów i utraty sterowności. Gdy korzystasz z nowych opon w motocyklu, zachowaj szczególną ostrożność. Zgodnie z rozdziałem dotyczącym docierania, unikaj nagłego hamowania, ostrych skrętów w ciągu pierwszych 150km po wymianie opon.

Ciśnienie powietrza w oponie i obciążenie

- Prawidłowe ciśnienie powietrza i jej obciążenie to bardzo ważny czynnik. Nadmierne obciążenie może prowadzić do uszkodzenia opony i utraty kontroli nad pojazdem.
 - Przed korzystaniem z motocykla, sprawdź ciśnienie powietrza w oponach i ich obciążenie zgodnie z treścią poniższej tabeli. Należy sprawdzić i wyregulować ciśnienie powietrza w oponie przed jazdą. W trakcie jazdy tylne opony będą się nagrzewać, a ich ciśnienie wzrośnie.
 - W przypadku zbyt małego ciśnienia powietrza w oponach, wystąpią trudności ze skręcaniem, przyspieszy to również zużycie opon.
- W przypadku zbyt wysokiego ciśnienia, kontakt opony z nawierzchnią zmniejszy się, łatwo utracić wówczas kontrolę nad pojazdem i wpaść w poślizg.
- Zalecane ciśnienie powietrza w oponach przy normalnej temperaturze otoczenia: 260kPa.



- Regularnie sprawdzaj ciśnienie powietrza w oponach, nie może ono wynosić mniej, niż 250kPa.
- Jeśli pojawiają się spadki ciśnienia w oponie, sprawdź, czy nie ma w niej gwoźdźcia lub małej dziury. Opona bezdętkowa stopniowo traci powietrze.

Przechowywanie opon

Gdy motocykl jest nieużywany przez dłuższy czas, niezbędne będzie wyregulowanie ciśnienia powietrza w oponach.

Produkt nieodpowiedni do stosowania w wyjątkowo niskich temperaturach, mróz może spowodować pęknięcia powierzchni opony. Proszę przechowywać opony w miejscach o wyższej temperaturze lub w pomieszczeniach.

Opony

Stan opony i jej specyfikacja

Nieprawidłowy stan opony wpływa na funkcjonowanie motocykla. Jeśli w oponie jest jakieś pęknięcie, może to spowodować utratę kontroli nad motocyklem. Nadmierne zużycie opon może spowodować ich perforację i utratę sterowności. Zużycie opony wpływa także na jej wygląd i zmianę zachowania opony.

Sprawdź stan opony oraz ciśnienie powietrza w oponie przed każdym użyciem motocykla. W przypadku zauważenia widocznego uszkodzenia opony, tj. pęknięcie, perforacja, lub zużycia opony do znacznika, należy wymienić opony.

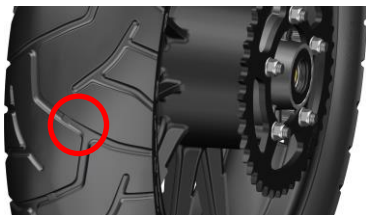

Trójkąt wskazuje pasek zużycia opony. Jeśli pasek zużycia dotyka ziemi, wskazuje, że opony zostały wytarte do granicy. Opony należy wymienić na nowe. Podczas wymiany opon upewnij się, że rozmiar i typ opony jest zgodny z poniższą tabelką. Jeśli wymieniona opona jest innego rozmiaru lub rodzaju, wpłynie to na funkcjonowanie motocykla i może nawet prowadzić do utraty kontroli nad pojazdem.

	Koło przednie	Koło tylne
Specyfikacja	120/80-16	140/70-16

• Korzystanie z opon innych niż standardowe może powodować problemy. Zalecamy korzystanie z opon zgodnych ze specyfikacją.

Demontaż kół

Demontaż przedniego koła



Moment obrotowy dokręcenia osi przedniej: 55N.m
 Moment obrotowy dokręcenia śruby blokującej osi przedniej: 20N.m
 Moment obrotowy dokręcenia śruby montażowej szczęk hamulcowych: 25N.m

Demontaż przedniego koła

- Skorzystaj ze specjalnego stelaża do wsparcia motocykla.
- Poluźnij dwie śruby ① zacisku hamulca na amortyzatorze, usuń zaciski.

Gdy usuniesz szczęki przedniego hamulca, nie używaj dźwigni hamulca. Może to prowadzić do wyskoczenia tłoczka szczęk hamulcowych, który trudno jest potem wsunąć na miejsce; w przypadku próby wkładania go na miejsce na siłę, można spowodować wyciek płynu hamulcowego.

- Poluźnij wałek śruby blokującej ③.
- Umieść specjalny podnośnik pod silnikiem, unosząc przód motocykla do momentu gdy przednie koło oderwie się do ziemi.
- Zakręć osią koła ② w kierunku przeciwnym do ruchu wskazówek zegara i zdejmij koło.
- Przesuń koło do przodu.
- Aby zamontować koło powtórz ww. czynności w odwrotnym porządku.
- Po zamontowaniu przedniego koła kilkakrotnie wciśnij dźwignię hamulca przedniego aby przywrócić jej zwykłą siłę nacisku.

Po zamontowaniu hamulca przedniego, jeśli elementy hamulca zostały założone nieprawidłowo, wpłynie to na efektywność hamowania i może spowodować wypadek. Przed jazdą, kilkakrotnie wciśnij dźwignię hamulca przedniego aby przywrócić jej zwykłą siłę nacisku. Ponadto sprawdź, czy koło obraca się płynnie.

Demontaż kół

Demontaż tylnego koła

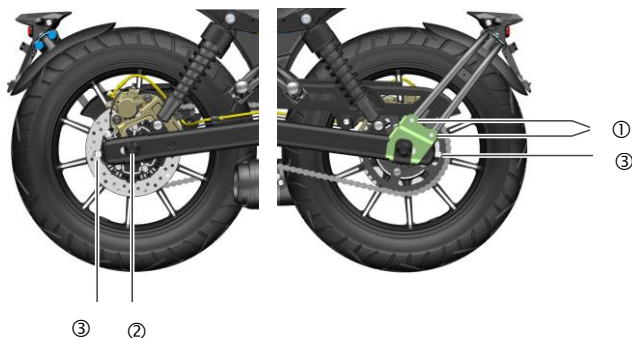

Demontaż tylnego koła

Koło tylne:

Moment obrotowy dokręcenia nakrętki koła tylnego: **80N.m**

Demontaż koła tylnego

1. Skorzystaj ze specjalnego stojaka w celu pionowego ustawienia motocykla.
2. Odkręć dwie śruby ① i zdejmij uchwyt błotnika tylnego.
3. Odkręć nakrętkę koła tylnego ②.
4. Poluźnij z prawej i lewej strony śrubę regulującą łańcucha ③.
5. Wyciągnij oś koła tylnego.
6. Przesuń koło tylne ku przodowi i zdejmij łańcuch z zębátky.
7. Zdejmij tylne koło.
8. Zamontuj koło w odwrotnym porządku.
9. Wyreguluj łańcuch napędowy.
10. Po montażu kilka razy wciśnij pedał hamulca, aby sprawdzić, czy koło tylne płynnie się obraca.

Usunąwszy tylne koło, nie wciskaj pedału hamulca. Mogą być trudności z powrotem tłoczka zacisku hamulcowego do pierwotnej pozycji.

W przypadku nieprawidłowej regulacji łańcucha lub nieodpowiedniego dokręcenia osi, może dojść do wypadku. Po montażu tylnego koła, wyreguluj łańcuch napędowy zgodnie z rozdziałem dotyczącym regulacji łańcucha napędowego. Upewnij się, że nakrętki kół zostały odpowiednio dokręcone zgodnie z odpowiednimi instrukcjami. Jeśli nie czujesz się na siłach dokonać tych czynności, powierz ich wykonanie autoryzowanemu serwisowi.

Po montażu tylnego koła nieprawidłowa pozycja hamulca może wpłynąć na skuteczność hamowania i doprowadzić do wypadku. Przed jazdą kilkakrotnie wciśnij pedał hamulca, aby klocki hamulcowe wróciły do swojego nacisku na tarczę hamulcową, a pedał hamulca będzie powracał do normalnej pozycji. Sprawdź też, czy tylne koło obraca się płynnie.

Oświetlenie pojazdu

Proszę odnieść się do instrukcji rozdziału "kontrola przed jazdą" w zakresie sprawdzenia oświetlenia i sygnału.

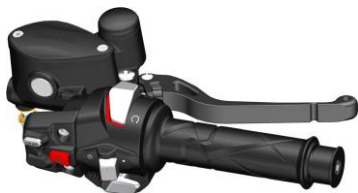

Automat stopu hamulec przedni

Automat stopu hamulca przedniego

Automat stopu hamulca przedniego znajduje się w obudowie dźwigni hamulca. Gdy poczujesz lekki opór przed naciśnięciem dźwigni, zapala się światło stopu.

Automat stopu hamulca tylnego

Automat stopu hamulca tylnego znajduje się w śrubie przewodu hamulcowego. Gdy poczujesz lekki opór przed naciśnięciem dźwigni, zapala się światło stopu.

Wymiana żarówki reflektora

W reflektorach wykorzystujemy żarówki LED. W tym przypadku nie ma konieczności wymiany żarówki w całym okresie użytkowania motocykla, ponieważ jest ona bardzo trwała.

Regulacja wysokości reflektora przedniego

1. Odkręć prawą i lewą śrubę mocującą reflektora zaznaczoną kółkiem na zdjęciu.
2. Ręcznie dostosuj kąt padania snopu światła, po regulacji utrzymaj ustawioną pozycję reflektora i wkręć obie śruby mocujące.

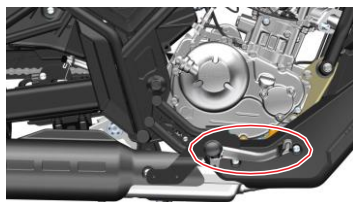

Automat stopu hamulec tylny



Bezpieczniki

Główne bezpieczniki, bezpieczniki ECM, bezpieczniki prądu stałego, bezpieczniki siłownika, bezpieczniki ECU, bezpieczniki świateł, bezpieczniki zapasowe są umiejscowione w dwóch głównych skrzynkach bezpiecznikowych. Bezpieczniki startera, bezpieczniki ABS, bezpieczniki dodatkowe i inne znajdują się w dodatkowej skrzynce bezpiecznikowej.

1. Główny bezpiecznik chroni wszystkie obwody.
2. Bezpiecznik ECM chroni ECM, przełącznik ECM, przełącznik pompy paliwa oraz inne komponenty elektryczne
3. Bezpiecznik prądu stałego chroni wentylator zasilania prądu stałego, zegary oraz złączkę urządzenia antykradzieżowego
4. Bezpiecznik siłownika chroni siłownik ABS
5. Bezpiecznik ECU chroni ECU
6. Bezpiecznik świateł chroni światła przednie
7. Bezpiecznik startera chroni obwód rozruchu
8. Bezpiecznik ABS chroni sterownik ABS
9. Bezpiecznik dodatkowy chroni części dodatkowe (światło pozycyjne, kierunkowskaz, światło tylne, podświetlenie tablicy rejestracyjnej, sygnał, światło sygnalizacyjne wyprzedzania)
10. Pozostałe bezpieczniki chronią przełączniki w ręczce kierownicy (z wyjątkiem przełącznika blokady zaworu), zegary, owiewkę, złączkę urządzenia antykradzieżowego.



• Nie korzystaj z bezpieczników niezgodnych ze specyfikacją lub połączeń bezpośrednich bez bezpiecznika. Może to spowodować wyłączenie całego obwodu lub nawet wywołać pożar, utratę mocy silnika. Jest to bardzo niebezpieczne.

Katalizator

Katalizator może efektywnie zredukować ilość spalin, chroniąc środowisko. Ze względu na trwałość katalizatora przystosowanego do zwykłego paliwa bezołowiowego korzystanie z benzyny ołowiowej jest zakazane. Ołów ogranicza działanie katalizatora. Jeśli silnik nie reaguje prawidłowo podczas zapłonu, lub gdy brakuje odpowiedniego chodzenia, spaliny gromadzą się w komorze katalizatora, jego przegrzanie powoduje trwałe uszkodzenie zdolności katalizowania spalin, długie utrzymywanie wysokiej prędkości silnika jest niedozwolone.

Rozwiązywanie problemów

Treść rozdziału Rozwiązywanie problemów pomoże ci znaleźć przyczynę ogólnych problemów.



- Niewłaściwe serwisowanie i regulacja mogą uszkodzić motocykl i nie będzie można określić przyczyny problemów. Tego typu uszkodzenia nie podlegają gwarancji. Jeśli nie jesteś pewien, jak należy dokonać naprawy, skorzystaj z autoryzowanego serwisu.
- Przed samodzielnym rozwiązaniem problemu najlepiej jest skonsultować się z serwisem dealera. Serwisy postarają się znaleźć odpowiednie rozwiązanie.

Kontrolka awarii silnika

Jeśli na wyświetlaczu zapali się kontrolka ostrzegawcza awarii silnika, występuje problem z układem wtrysku paliwa. Należy wówczas oddać motocykl do autoryzowanego serwisu. Wyjaśnienie znaczenia poszczególnych kontrolek ostrzegawczych znajdziesz w rozdziale Wyświetlacz.

Brak zapłonu

1. Wykręć świecę z fajki i włóż ją luzem z powrotem do fajki.
2. Przymocuj świecę do obudowy silnika, wciśnij czerwony przycisk zasilania, przycisk odcięcia silnika musi znajdować się w poz. „”, wrzuć bieg neutralny, rozłącz sprzęgło (wciśnij dźwignię sprzęgła). Jeśli układ zapłonu pracuje prawidłowo, na elektrodzie świecy pojawi się niebieska iskra. Jeśli nie ma iskry, skontaktuj się z autoryzowanym punktem serwisowym w celu dokonania naprawy motocykla.



- Podczas kontroli nie kładź fajki ze świecą w pobliżu otworu świecy. Łatwopalna mieszanka w cylindrze może łatwo się zapalić od iskry i spowodować pożar. Aby zmniejszyć prawdopodobieństwo porażenia elektrycznego, najlepiej umieszczać obudowę świecy w pobliżu powierzchni nielakierowanych.
- Aby uniknąć porażenia elektrycznego, czynności związanych z kontrolą ułkonu nie powinny wykonywać osoby z chorobami serca lub z wszczepionym rozrusznikiem.

Działanie silnika

1. Upewnij się, że w zbiorniku jest wystarczająca ilość paliwa.
2. Gdy po rozruchu silnika zapali się pomarańczowa kontrolka wtrysku paliwa, wskazuje to na nienormalną pracę silnika. W tym przypadku niezbędne jest skontaktowanie się z dealerem w celu sprawdzenia systemu wtryskowego.
3. Sprawdź, czy wtrysk paliwa pracuje normalnie.
4. Sprawdź bieg jałowy. Prawidłowa ilość obrotów silnika to 1400-1600 obr./min.



- Unikaj rozlewania paliwa podczas przeglądu. Uważaj, aby paliwo nie miało kontaktu z gorącym silnikiem lub rozgrzaną rurą wydechu. Inspekcje należy wykonywać z dala od jakichkolwiek źródeł ognia.

EFI – środki ostrożności

Brak mocy silnika

Gdy moc silnika znacząco spadnie, może być to spowodowane blokadą układu paliwa co powoduje, że praca silnika nie jest właściwa, proszę w tej sytuacji oddać motocykl do serwisu.

- Blokada układu paliwa jest prawdopodobnie spowodowana zanieczyszczonym paliwem.
-

EFI – środki ostrożności

Istotne punkty dotyczące wtrysku paliwa:

1. Przed montażem akumulatora w nowym motocyklu należy sprawdzić, czy połączenie poszczególnych elementów wtrysku paliwa jest dokładne i prawidłowe łącznie z instalacją czujnika tlenu. Ponadto należy upewnić się, czy w baku jest paliwo.
2. Przy montażu akumulatora należy skorzystać z odpowiednich narzędzi w celu dokonania połączeń biegunów dodatniego i ujemnego z biegunem dodatnim i ujemnym w akumulatorze. Nie należy ich dokręcać ręką.
3. Proszę pamiętać, aby poziom paliwa w baku nigdy nie spadł poniżej 3 litrów, w przeciwnym wypadku będzie to miało wpływ na normalne funkcjonowanie układu wtryskowego. W tym przypadku należy uzupełnić paliwo, jeśli poziom paliwa na wskaźniku wynosi 1 lub mniej.
4. Podczas montażu akumulatora, lub gdy w pojeździe całkowicie brakuje zasilania, akumulator przechodzi w stan uśpienia, prędkość jałowa nie jest normalna lub występują inne podobne sytuacje, proszę zwrócić uwagę na zresetowanie indywidualnego osprzętu wtrysku paliwa. W tym celu: włącz stacyjkę i przełącznik zapłonu, dokonaj rozruchu silnika ze sprzęgłem na biegu neutralnym dodaj obrotów do 3000rpm lub więcej, puść manetkę gazu a następnie wyłącz przełącznik zapłonu, zasilanie powinno powrócić po 5 sekundach.
5. Gdy nie korzystasz z motocykla przez dłuższy czas, za pierwszym razem po przerwie trudno jest odpalić silnik. Przy rozruchu można przekręcić manetkę gazu o 1/8 obrotu.
6. Jeśli po kilku próbach nie udaje się dokonać rozruchu silnika, może to być spowodowane obecnością wody w cylindrze. Należy oczyścić cylinder. Przekręć manetkę całkowicie ją otwierając. Następnie włącz przycisk na 3 sekundy.
7. Jeśli na wyświetlaczu miga kontrolka naładowania akumulatora, wskazuje to na zbyt niski stan jego naładowania, proszę go natychmiast podładować; Niskie napięcie prowadzi do nieprawidłowego funkcjonowania elementów systemu wtrysku paliwa, wówczas nie można dokonać rozruchu motocykla ze względu na zbyt niski poziom zasilania.



• W przypadku nowych motocykli lub motocykli nie posiadających paliwa w baku, proszę nie włączać włącznika. Należy uzupełnić pewną ilość paliwa przed włączeniem przełącznika. W przeciwnym wypadku pompa paliwa będzie się obracać bez paliwa, co skróci jej trwałość.



• Proszę nie wyciągać portu przewodu elementów elektrycznych i nie czyścić ich wodą.

EFI – środki ostrożności

1. Gdy w trakcie pracy silnika pojawi się pomarańczowa kontrolka ostrzegawcza awarii silnika, wskazuje ona błąd układu wtrysku paliwa.

a. Otwórz maksymalnie przepustnicę przed włączeniem zasilania i pozostaw ją całkowicie otwartą, następnie włącz zapłon i wciśnij przycisk startera elektrycznego. Jeśli system wykryje błąd, zacznie migać kontrolka błędu.

b. Kod błędu składa się z 4 cyfr. Odczytaj kod zgodnie z ilością mignięć. Np.: Kod P0201 będzie sygnalizowany w następujący sposób: Mignięcie 10 razy - 1 sek. pauza – mignięcie 2 razy - 1 sek. pauza – mignięcie 10 razy -1 sek. pauza – mignięcie 1 raz.

c. Jeśli występuje więcej, niż 1 błąd, będzie on sygnalizowany 4 sekundy po wygaśnięciu sygnalizacji pierwszego kodu błędu. Dlatego, jeśli kontrolka wygaśnie trakcie wyświetlania kodu, należy odczekać ponad 5 sekund. Jeśli kontrolka nie wyświetla kolejnego błędu, oznacza to, że wszystkie kody błędów zostały wyświetlone.

d. Jeśli konieczne jest ponowne sprawdzenie kodów błędu, należy najpierw wyłączyć silnik, potem ponownie go odpalić, utrzymując maksymalnie otwartą manetkę gazu.

- Gdy podczas pracy silnika kontrolka błędu nie zapala się, a po wyłączeniu silnika kontrolka zaczyna migać, oznacza to, że nie ma to związku z motocyklem, lecz jest to przypadkowy błąd. Kontrolka samoczynnie przestanie migać.

Kod	Opis błędu	Kod	Opis błędu
P0262	Zwarcie wtrysku paliwa z zasilaniem	P0113	Zwarcie czujnika temperatury z zasilaniem
P0261	Zwarcie wtrysku paliwa z obudową	P0112	Zwarcie czujnika temperatury z obudową
P0201	Uszkodzony wtrysk paliwa	P0111	Temperatura powietrza na wejściu przekracza dozwoloną wartość
P0629	Zwarcie obwodu sterowania przekaźnika pompy olejowej z zasilaniem	P0114	Blokada temperatury powietrza na wejściu
P0628	Napięcie obwodu sterowania przekaźnika pompy olejowej jest zbyt niskie	P0118	Zwarcie czujnika temperatury cylindra z zasilaniem lub jego odcięcie
P0627	Obwód sterowania przekaźnika pompy olejowej jest otwarty	P0117	Zwarcie czujnika temperatury z obudową
P0511	Otwarty obwód silnika krokowego	P0116	Sygnal czujnika temperatury cylindra jest niewłaściwy
Kod	Opis błędu	Kod	Opis błędu
P0509	Zwarcie cewki silnika krokowego z zasilaniem	P0126	Blokada temperatury silnika
P0508	Zwarcie cewki silnika krokowego z obudową	P0563	Wysokie napięcie w układzie
P2300	Zwarcie cewki zapłonowej cylindra z uziemieniem	P0562	Zbyt niskie napięcie akumulatora
P0650	Błąd obwodu MIL lamp driver stage	P0560	Błąd sygnału napięcia akumulatora
P0108	Zwarcie czujnika wlotowego z zasilaniem	P0444	Otwarty zawór elektromagnetyczny kanistra
P0107	Zwarcie czujnika ciśnienia wlotowego z obudową lub jego odcięcie	P0459	Zwarcie zaworu elektromagnetycznego kanistra z zasilaniem
P0106	Czujnik ciśnienia	P0458	Zwarcie zaworu

EFI – środki ostrożności

	wlotowego/czujnik ciśnienia barometrycznego działa niewłaściwie		elektromagnetycznego kanistra z obudową
P0105	Blokada czujnika ciśnienia wlotowego/czujnika ciśnienia barometrycznego	P0123	Zwarcie czujnika pozycji ogranicznika z zasilaniem
P0322	Brak sygnału w obwodzie wejściowym prędkości obrotowej silnika	P0122	Zwarcie czujnika pozycji ogranicznika z obudowa lub jego odcięcie
P0053	Nieokreślona usterka podgrzewacza czujnika tlenu	P1098	Zbyt niskie napięcie sygnału czujnika Dump
P0032	Zwarcie końcówki podgrzewacza czujnika tlenu z obudową	P1099	Zbyt wysokie napięcie sygnału czujnika Dump
P0031	Zwarcie końcówki podgrzewacza czujnika tlenu z zasilaniem	P0130	Sygnał czujnika tlenu jest niewłaściwy
P0030	Otwarty obwód sterowania podgrzewacza czujnika tlenu	P0131	Zwarcie czujnika tlenu z obudową
P0692	Zwarcie obwodu wentylatora z zasilaniem	P0132	Zwarcie czujnika tlenu z zasilaniem
P0480	Otwarty obwód wentylatora	P0134	Błąd sygnału obwodu górnego czujnika tlenu
P0691	Zwarcie obwodu wentylatora z obudową	P0133	Błąd trwałości czujnika tlenu
P2177	Niewłaściwa praca układu paliwowego poza pracą na biegu jałowym	P0301	Nieprawidłowo ustawiony zapłon cylindra
P2187	Niewłaściwa praca układu paliwowego podczas pracy na biegu jałowym	P0501	Usterka sygnału prędkości
P2188	Zbyt duże podawanie paliwa na biegu jałowym	P2178	Zbyt duże podawanie paliwa poza biegiem jałowym

Dodawanie akcesoriów elektrycznych

Dodawanie akcesoriów elektrycznych

Oryginalny motocykl został wyposażony w zmodyfikowany port: jak pokazano, zmodyfikowany port znajduje się w dolnej lewej części zbiornika paliwa. Zmodyfikowany port to wodoodporna wtyczka, dostarczająca zasilanie tylko po rozruchu silnika, do której można podłączyć np. dodatkowe reflektory nie niszcząc oryginalnych obwodów.

- Bezpośrednie podłączanie GPS, reflektorów i sprzętu elektrycznego do biegunów akumulatora jest zabronione.
- Nie należy prowadzić przewodów elektrycznych wokół akumulatora.
- Zainstalowane wyposażenie elektryczne musi być umiejscowione w odległości 30 lub więcej cm od EFI i ECU, połączenia przekaźnika, sterownika PKE.
- Niezgodne z wymogami modyfikowanie i dodawanie urządzeń elektrycznych dokonywane jest na ryzyko właściciela pojazdu i nie podlega gwarancji.
- Łączna moc zewnętrznego sprzętu elektrycznego nie może przekraczać 60W. Nie należy włączać reflektorów na biegu jałowym.

Wtyczka urządzenia antykradzieżowego: Jak pokazano na Rys.2, wtyczka urządzenia antykradzieżowego (6 pinów) znajduje się pod siedzeniem, można do niej podłączyć urządzenie antykradzieżowe lub urządzenie GPS. Kolory przewodów i wyjaśnienia w tabeli poniżej:

Nr	Kolor przewodu	Opis
1	niebiesko-biały	Sygnal prędkości silnika
2	czerwony	zasilanie 12V
3	zielony	zasilanie 0V
4	jasnoniebieski	Prawy kierunkowskaz
5	pomarańczowy	Lewy kierunkowskaz
6	czarny	ACC 12V

Ponadto dwa krótkie czerwone przewody są zarezerwowane jako zabezpieczenie w nagłych przypadkach.

Dodawanie akcesoriów elektrycznych



Przechowywanie pojazdu

Sposób przechowywania

Jeśli motocykl nie jest używany przez jakiś czas, motocykl wymaga specjalnej konserwacji, wymaga to specjalnych materiałów, sprzętu i technologii. Z tego względu zaleca się, aby prace te wykonał wykwalifikowany serwis. Jeśli jednak chcesz wykonać te czynności samodzielnie, postępuj zgodnie z poniższymi wskazówkami:

Motocykl

Dokładnie umyj motocykl. Skorzystaj ze stojaka centralnego do zaparkowania pojazdu na płaskiej nawierzchni. Skręć kierownicę w lewo, wciśnij czerwony przycisk zasilania, wszystkie obwody elektryczne zostaną odcięte. Włączy się automatyczna blokada kierownicy.

Paliwo

Zatankuj zbiornik paliwa do pełna.

Silnik

1. Wykręć świecę, wlej łyżeczkę oleju do każdego z otworów świecy, wkręć świecę i pozwól wałowi korbowemu silnika poobracać się przez chwilę.
2. Wymień olej silnikowy.
3. Ścierczką nasączoną świeżym olejem zakryj nowy filtr na wlocie powietrza oraz wydech, aby zapobiec korozji.

Przechowywanie akumulatora

1. Aby wyjąć akumulator - patrz rozdział dotyczący akumulatora.
2. W celu umycia obudowy akumulatora skorzystaj z delikatnego mydła, usuń rdzę z biegunów i łącznika przewodów.
3. Przechowuj akumulator w pomieszczeniach w których temperatura jest wyższa, niż 0°C.

Opony

Wyreguluj ciśnienie powietrza w oponach.

Powierzchnia motocykla

Nałóż cienką powłokę ochronną specjalnego środka do konserwacji elementów plastikowych i gumy.

Elementy nie pokryte lakierem spryskaj środkiem antykorozyjnym.

Elementy lakierowane pokryj woskiem samochodowym.

Konserwacja w okresie przechowywania

Raz w miesiącu naładuj akumulator. Standardowa metoda ładowania akumulatora żelowego: 4A x 3-5 godzin (napięcie ładowania 14,5V -14,8V). Czas ładowania ww. akumulatora nie może przekroczyć 5 godzin.

Sposób przygotowania do ponownego użytkowania

1. Dokładnie umyj motocykl.
2. Usuń ściereczki z filtra powietrza i wydechu.
3. Zlej cały olej silnikowy. Zgodnie z rozdziałem dotyczącym wymiany oleju i filtra, wymień filtr oleju na nowy i wlej świeży olej.
4. Wykręć świecę zapłonową. Pozwól silnikowi obrócić kilka razy. Przykręć świecę na miejsce.
5. Załóż akumulator zgodnie z rozdziałem dotyczącym akumulatora.

Przechowywanie pojazdu

6. Upewnij się, że smarowanie motocykla działa normalnie.
7. Dokonaj inspekcji motocykla zgodnie z treścią instrukcji, dotyczącą przeglądu motocykla przed jazdą.
8. Dokonaj restartu motocykla zgodnie z instrukcją.

Zapobieganie korozji

Czynniki prowadzące do korozji:

Sól drogowa, nagromadzenie brudu, wilgoć i chemikalia. Odpryski lakieru powstałe z powodu małych kamieni lub żwiru lub zadrapania. Sól drogowa, zanieczyszczenie przemysłowe oraz duża wilgotność środowiska powodują powstawanie rdzy.

Jak zapobiegać korozji

Myj motocykl przynajmniej raz w miesiącu. Staraj się utrzymać go w czystości i w suchości. Usuwać brud z powierzchni motocykla. Sól drogowa, chemikalia, asfalt oraz materiały takie jak soki roślinne, ptasie odchody i emisje przemysłowe mogą uszkodzić twój motocykl. Usuwać brud tak szybko, jak to możliwe. Jeśli trudno jest zmyć go wodą, skorzystaj z odpowiedniego detergentu. Korzystając ze środków czyszczących dostosuj się do instrukcji producenta.

Niezwłocznie wyczyść wszelkie uszkodzenia. Dokładne badanie powierzchni motocykla to element niezbędny. Jeśli znajdziesz jakies odpryski lub zadrapania, natychmiast dokonaj ich naprawy, unikając dalszego uszkodzenia powierzchni. Jeśli są to większe uszkodzenia, powierz te czynności wykwalifikowanemu serwisowi.

Przechowuj motocykl w suchym i dobrze wentylowanym miejscu. Jeśli często myjesz motocykl w garażu i parkujesz go wewnątrz, powietrze w garażu będzie przesycone wilgocią. Wysoka wilgotność może zwiększyć korozję. Jeśli brak przepływu powietrza, nawet w wysokiej temperaturze, wilgotny motocykl zacznie rdzewieć.

Unikaj bezpośredniej ekspozycji motocykla na słońce. Może to spowodować zmiany lub spłowienia koloru lakieru lub części plastikowych. Korzystanie z wysokiej jakości oddychającego pokrowca zapobiega ekspozycji motocykla na promieniowanie UV i ogranicza zanieczyszczenia powietrza i osadzanie brudu na motocyklu. Autoryzowany dealer poleci ci odpowiedni pokrowiec do twojego motocykla.

Czyszczenie motocykla

Mycie motocykla

Wyczyść motocykl w następujący sposób:

1. Skorzystaj z zimnej wody w celu zmycia brudu i błota z powierzchni motocykla. Możesz skorzystać z miękkiej gąbki lub miękkiej szczotki. Twarde materiały mogą spowodować zadrapania powierzchni.
2. Korzystaj z delikatnego detergentu lub szamponu do mycia samochodów, dokładnie umyj pojazd gąbką lub miękką ściereczką. Gąbka lub ściereczka powinny być często nasączone środkiem czyszczącym.

Jeśli korzystasz z motocykla na powierzchniach zasolonych lub piaszczystych, po korzystaniu z pojazdu natychmiast umyj go zimną wodą. Należy korzystać wyłącznie z zimnej wody. Ciepła woda przyspieszy korozję. Unikaj mycia pod ciśnieniem, unikaj wniknięcia wody w następujące miejsca:

Stacyjka, wtyczka zapłonu, zamek baku, układ wtrysku paliwa, zbiorniki płynu hamulcowego

- **Nie korzystaj z myjek ciśnieniowych do mycia motocykla, silnika motocykla, przepustnicy i wtryskiwacza.**

2. Po zmyciu brudu z powierzchni, spłucz ją dokładnie wodą.
3. Po opłukaniu, wytrzyj motocykl miękką irchą lub ściereczką i wysusz go w cieniu.
4. Dokładnie sprawdź powierzchnie lakierowane. W przypadku uszkodzeń, wykonaj następujące czynności korzystając z materiału do naprawy powierzchni lakieru:
 - a. Wyczyść i wysusz obszar uszkodzenia.
 - b. Zamieszaj dokładnie materiał do naprawy powierzchni i korzystając z niewielkiego pędzelka nałóż odrobinę środka na uszkodzone miejsce.
 - c. Dokładnie wysusz łatkę.
5. Regularnie sprawdzaj czystość powierzchni zbiornika wyrównawczego płynu cieczy chłodzącej. Jeśli nagromadzi się tam znaczna ilość błota, należy skorzystać z zimnej wody i miękkiej szczotki i wyczyścić powierzchnię. Należy uważać, aby nie uszkodzić powierzchni chłodnicy.



• **Po czyszczeniu motocykla lub podczas jazdy w deszczu, w reflektorach może zebrać się para wodna. Para wodna stopniowo zniknie. Dokonaj rozruchu silnika aby włączyć reflektory. Osusz wodę, aby uniknąć rozładowania akumulatora.**



• **Podczas czyszczenia motocykla nie korzystaj ze środków zawierających detergenty kwasowe lub zasadowe, nie używaj benzyny, płynu hamulcowego lub innych rozpuszczalników, które mogłyby uszkodzić motocykl. Korzystaj wyłącznie z miękkiej ściereczki oraz neutralnego detergentu i ciepłej wody.**

Woskowanie motocykla

Po czyszczeniu zaleca się pokrycie woskiem, który nie tylko chroni części, ale również dodaje im blasku. Korzystaj z wosku wysokiej jakości. Korzystając z wosku i środków polejujących należy zwrócić uwagę na instrukcję producenta.

Czyszczenie motocykla

Inspekcja po czyszczeniu

Aby przedłużyć trwałość motocykla, regularnie smaruj motocykl.



- Jazda na motocyklu, gdy hamulce są mokre może być niezwykle niebezpieczna. Mokry hamulec nie posiada pełnej zdolności hamowania. Może to spowodować wypadek. Po czyszczeniu motocykla sprawdź hamulce przy niskiej prędkości. Jeśli trzeba, wciśnij je kilkanaście razy, aby doprowadzić do ich wysuszenia.

Transport motocykla

Transport motocykla

Przed transportem motocykla należy z niego spuścić paliwo. Paliwo jest łatwopalne i w pewnych warunkach może dojść do jego eksplozji. Podczas spuszczenia paliwa, jego przechowywania lub wlewania zakazany jest kontakt paliwa z otwartym ogniem, upewnij się, że silnik został wyłączony i dokonuj wszelkich czynności w dobrze wentylowanym miejscu. Sposób spuszczenia paliwa:

(1) Zatrzymaj silnik, wyłącz stacyjkę.

(2) Metodą syfonu lub inną odpowiednią metodą opróżnij zbiornik z paliwa do odpowiednich pojemników.



- Podczas transportu motocykli zbiornik musi być opróżniony do czysta aby zapobiec ewentualnym wyciekom paliwa i eksplozji. Pojazd należy przewozić w pozycji stojącej.

Przechowywanie akumulatora

1. Podłączanie nowego akumulatora

Montaż nowego akumulatora

- a. Podłącz wpierw biegun dodatni (+)(czerwony kabel), a następnie biegun ujemny(-), uwaga: nie wykonaj odwrotnego podłączenia, może to uszkodzić prostownik, części elektryczne, itd.
- b. Po dokręceniu śrub, nakrętek, pokryj zaciski wazeliną techniczną aby zapobiec słabej styczności z powodu powstania rdzy.

2. Korzystanie i konserwacja

- 2.1 Nie należy próbować rozruchu dłużej, niż przez 5 sekund, jeśli po kilku próbach nie udaje się zapalić silnika, sprawdź układ paliwowy, układ zapłonu i rozruchu.
- 2.2 Poniższe sytuacje powodujące rozładowanie akumulatora skracające jego trwałość:
 - a. Często rozruch za pomocą startera elektrycznego i krótkie odcinki jazdy.
 - b. Dłuższa jazda z niską prędkością.
 - c. Częste wciskanie dźwigni hamulca, powodujące zapalenie się światła stopu.
 - d. Instalowanie dodatkowych akcesoriów elektrycznych lub wymiana żarówki na żarówkę o dużej mocy
- 2.3 Gdy podczas rozruchu obroty silnika są słabe, światło nie jest jasne, sygnał nie jest głośny, zapłon pracuje niewłaściwie, należy natychmiast doładować akumulator, aby zapobiec jego całkowitemu rozładowaniu, co uniemożliwi jego naładowanie zwykłą metodą.
- 2.4 Gdy motocykl nie jest używany przez dłuższy czas, należy usunąć z niego akumulator i przechowywać go osobno lub też odłączyć przewody akumulatora. Przed odstawieniem motocykla na dłuższy postój należy naładować akumulator. Następnie należy go doładować raz w miesiącu.
- 2.5 Środki ostrożności podczas ładowania:
 - a. Podczas ładowania, korzystaj z ładowarki certyfikowanej. Możesz skorzystać z własnego portu ładowania w motocyklu lub wyjąć akumulator i naładować go osobno.
 - b. Napięcie ładowania nie powinno przekraczać 15V.
 - c. Istnieją dwie metody ładowania: standardowe i szybkie. Jeśli nie ma pośpiechu, lepiej skorzystać ładowania standardowego, przedłuży to trwałość akumulatora.
 - d. Nie ładuj akumulatora zbyt długo. Nadmierne ładowanie może spowodować wycieki z akumulatora, jego puchnięcie lub nawet wybuch.

Specyfikacja techniczna – 125cc

Długość.....	2100mm
Szerokość	845mm
Wysokość.....	1120mm
Rozstaw kół	1485mm
Prześwit.....	142mm
Wysokość siedzenia.....	700mm
Waga z ładunkiem.....	153kg
Silnik	
Typ.....	Pojedynczy cylinder, pionowy, 4-suwowy, chłodzony cieczą
Liczba cylindrów	1
Srednica cylindrów	52.0mm
Skok.....	58.7mm
Pojemność skokowa.....	125ml
Spółczynnik sprężania	12.5:1
Tryb rozruchu.....	elektryczny
Układ smarowania.....	rozbryzgowo-ciśnieniowy
Zasilanie	10,8Kw
Układ napędowy	
Sprzęgło.....	mokre, wielotarczowe
Skrzynia biegów.....	6-biegowa, zębatkowa
Przełożenie stałe	3.333
Przełożenie 1 bieg	3.273
2 bieg.....	2.133
3 bieg.....	1.526
4 bieg.....	1.238
5 bieg.....	1.043
6 bieg.....	0.920
łańcuch napędowy.....	z uszczelką olejową
Podstawowe osiągi	
Zużycie paliwa	1.8L/100km
Maksymalna prędkość.....	99km/h
System podróży	
Kąt skrętu.....	37°
Specyfikacja koła przedniego	120/80-16 opony bezdętkowe
Specyfikacja koła tylnego	140/70-16 opony bezdętkowe
Metoda zapłonu elektrycznego	elektryczny
Rodzaj świece zapłonowej.....	LMAR8A-9
Specyfikacja akumulatora	12V, 9Ah
Specyfikacja bezpiecznika.....	10A/15A/25A
Specyfikacja reflektora	12V, 31W/44W
Specyfikacja przedniego światła pozycyjnego	12V, 7W
Specyfikacja kierunkowskazu.....	12V, 9.5W, 4.6W
Specyfikacja światła tylnego/stopu.....	12V, 3.3W/6.8W
Specyfikacja podświetlenia tablicy rejestracyjnej	12V, 0.5W
Pojemności	
Efektywna pojemność zbiornika paliwa.....	16±0,5l
Objętość oleju silnikowego.....	1100ml
Olej silnikowy, z jednoczesną wymianą filtra	1050ml
Olej silnikowy, bez wymiany filtra	1000ml

FIRMA ALMOT SPÓŁKA KOMANDYTOWA ZASTRZEGA SOBIE PRAWO DO ZMIAN W ZAKRESIE PRZEDSTAWIONYCH W NINIEJSZEJ INSTRUKCJI MODELI, ICH WYPOSAŻENIA, KOLORÓW, PARAMETRÓW TECHNICZNYCH, POCZODZENIA, JAK RÓWNIEŻ ZAPRZESTANIA DYSTRYBUCJI DANEGO MODELU.

